



MAZERON®

CONSTRUCTEUR DE MATÉRIEL AGRICOLE

2024

CATALOGUE



Matériel
Roulant



Élevage
Bovin



Élevage
Ovin



Bétaillères entièrement reconçues : pages 10 à 19.



L'innovation à votre service depuis plus de 45 ans

La société MAZERON, constructeur depuis 1978, est située en Bourgogne dans le sud du département de l'Yonne, en bordure de l'autoroute A6, à mi-chemin entre Paris et Lyon.

L'entreprise, PME d'environ 40 salariés, innove dans son domaine depuis toujours. En témoignent les nombreux prix reçus lors des salons internationaux comme par exemple l'INNOV'SPACE deux étoiles, l'INNEL d'OR et le SOMMET d'OR reçu récemment pour les Barrières TT/F (voir p.34).

Située dans un vaste bassin d'élevage, MAZERON doit sa bonne réputation à sa large gamme de matériel de contention et d'élevage pour les bovins et les ovins. Les nombreuses bétaillères et remorques fourragères détaillées dans ce catalogue font également la satisfaction des éleveurs. MAZERON développe et fabrique l'ensemble de ses produits sur le site de MAGNY près d'Avallon (89).

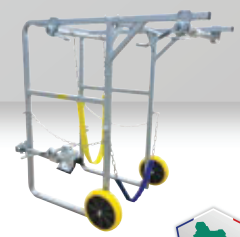

- ▶ MATÉRIEL ROBUSTE
- ▶ BUREAU D'ÉTUDE À L'ÉCOUTE DES ÉLEVEURS
- ▶ ATELIER PEINTURE INTÉGRÉ
- ▶ UNITÉ DE GALVANISATION JOUXTANT L'ENTREPRISE





ROULANT Pages 2 à 19



p.2



p.4



p.6



p.8



p.10



p.12



p.14



p.16



BOVIN Pages 20 à 53



p.20



p.21



p.22



p.23



p.24



p.25



p.26



p.27



p.28



p.29



p.30



p.31



p.32/33



p.34



p.35/37



p.38/39



p.40

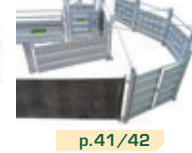

p.41/42



p.43



p.44/45



p.46



p.47/48



p.49

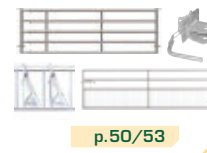

p.50/53

Mixte Page 54

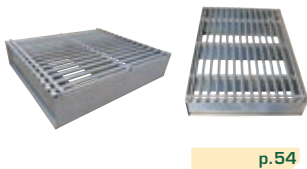

p.54



OVIN Pages 55 à 51



p.55



p.56



p.57



p.58



p.59

Plateaux 4 roues chariot

> Longueur 6 à 10 m ; PTAC de 9,5 à 17 tonnes

Descriptif technique

- Chassis longeron IPE de 200 ou de 300 et interlongerons en 100/50
- Traverses de 80/40 tous les 335 mm
- Plancher épaisseur de 2,5 mm
- Bord relevé épaisseur de 3 mm
- Panneaux avant et arrière renforcés d'une épaisseur de 6 mm
- Train avant avec couronne boulonnée à double rangée de billes et tourelle munie de 6 graisseurs
- Flèche renforcée et galvanisée maintenue à l'horizontale par un ressort et un tendeur
- Frein de parking d'origine et freinage hydraulique sur toutes les roues
- Hauteur du plancher 1,12 m
- Gyrophare flash et feux de signalisation LED encastrés
- Barre anti-encastrément réglable.



ATTENTION :
Plateaux vendus d'origine **sans roues ni échelottes**. Ces éléments sont à commander séparément, voir page 8.



Les modèles 17t sont équipés d'origine d'une suspension demi-tandem 7 lames à l'avant.

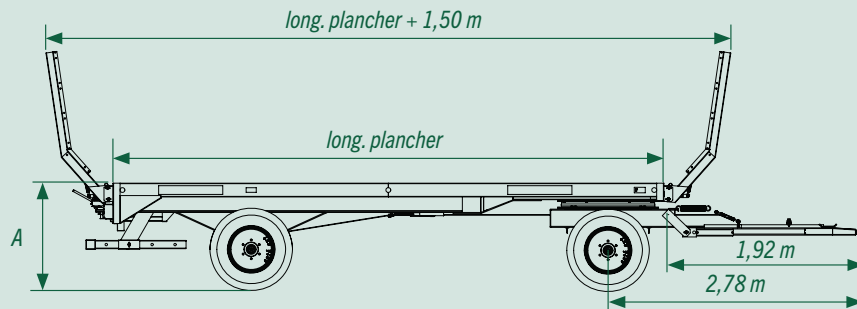

Réf.	A
RF20xx	1185 mm
RF23xx	1185 mm
RF27xx	1240 mm

Équipement de série :

Référence	Plancher	Essieu Av.	Suspension Avant	Essieu Ar.	Suspension Arrière	Longerons	PTAC	Poids à vide
RF2060	6m	70/6 axes	-	70/6 axes	-	IPE 200	9,6t	1970kg
RF2070	7m	70/6 axes	-	70/6 axes	-	IPE 200	9,6t	2085kg
RF2080	8m	70/6 axes	-	70/6 axes	-	IPE 200	9,6t	2200kg
RF2360	6m	80/6 axes	option disponible	80/6 axes	-	IPE 200	13t	2270kg
RF2370	7m	80/6 axes	option disponible	80/6 axes	-	IPE 200	13t	2410kg
RF2380	8m	80/6 axes	option disponible	80/6 axes	-	IPE 200	13t	2550kg
RF2390	9m	80/6 axes	option disponible	80/6 axes	-	IPE 200	13t	2670kg
RF2770	7m	90/8 axes	½ tandem 7 lames	90/8 axes	option disponible	IPE 300	17t	3420kg
RF2780	8m	90/8 axes	½ tandem 7 lames	90/8 axes	option disponible	IPE 300	17t	3590kg
RF2790	9m	90/8 axes	½ tandem 7 lames	90/8 axes	option disponible	IPE 300	17t	3760kg
RF2710	10m	90/8 axes	½ tandem 7 lames	90/8 axes	option disponible	IPE 300	17t	3930kg

Poids à vide donné avec échelottes RF9101 + roues



**NOUVEAU**

Échelottes 4 lisses
au lieu de 5.
Vendues séparément,
voir page 8.

NOUVEAU

Gyrophare flash
monté d'origine.

NOUVEAU

Réhausses d'échelotte
inclinées ou droites
Vendues séparément,
voir page 8.

**1**

- **Tourelle de train avant munie de 6 graisseurs** facilitant l'entretien pour une longévité accrue.

**2**

- **Traverses 80/40 soudées tous les 40 cm** : renforce la solidité de l'ensemble du plateau et répartit la charge sur le châssis.

**3**

- **Plancher soudé en intégralité** sur toute la largeur et la longueur : meilleure solidité. **Signalisation LED encastrée** d'origine.

Plateaux 6 roues chariot

> Longueur 8 à 12 m ; PTAC de 16,2 à 26 tonnes

Descriptif technique

- Chassis longeron IPE de 200 ou de 300 et interlongerons en 100/50. Traverses de 80/40 tous les 335 mm
- Plancher de 2,5 mm d'épaisseur et bord relevé épaisseur de 3 mm. Panneaux avant et arrière renforcés épaisseur de 6 mm
- Train avant avec couronne boulonnée à double rangée de billes et tourelle munie de 6 graisseurs
- Essieux arrière sur ressort tandem
- Flèche renforcée et galvanisée maintenue à l'horizontale par un ressort et un tendeur
- Frein de parking d'origine et freinage hydraulique sur toutes les roues
- Hauteur du plancher 1,12 m
- Gyrophare flash et feux de signalisation LED encastrés
- Barre anti-encastrément réglable.



ATTENTION :

Plateaux vendus d'origine sans roues ni échelottes. Ces éléments sont à commander séparément, voir page 8.



- Echelottes vendues séparément, à choisir page 8.



- Monte pneumatique à choisir page 8.

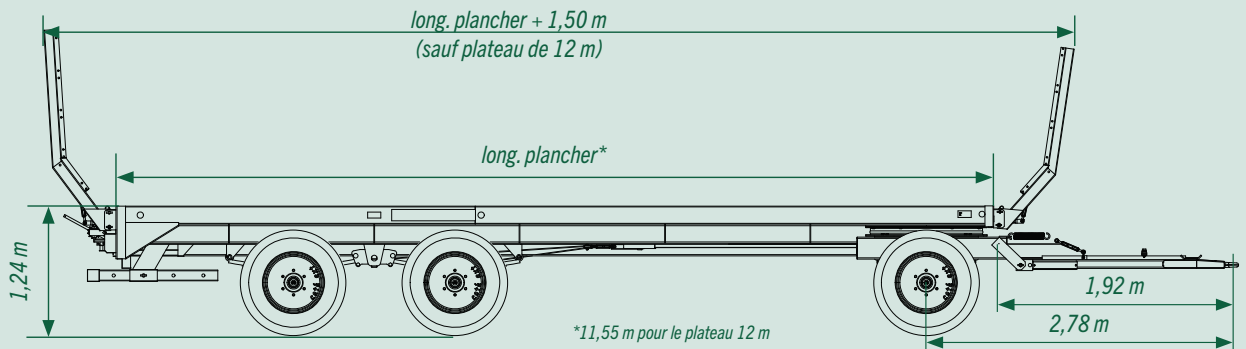

Équipement de série :

Référence	Plancher	Essieu Av.	Suspension Av.	Essieu Ar.	Suspension Ar.	Longerons	PTAC	Poids à vide
RF3082	8 m	80/6 axes	option disponible	80/6 axes	Tandem 5 lames	IPE200	16,2t	3130kg
RF3092	9 m	80/6 axes	option disponible	80/6 axes	Tandem 5 lames	IPE200	16,2t	3240kg
RF3102	10 m	80/6 axes	option disponible	80/6 axes	Tandem 5 lames	IPE200	16,2t	3350kg
RF4102	10 m	80/8 axes	option disponible	80/6 axes	Tandem 7 lames	IPE300	20t	4100kg
RF5122	12 m	90/8 axes	option disponible	90/8 axes	Tandem 7 lames	IPE300	26t	4980kg

Poids à vide donné avec échelottes RF9101 + roues

Échelottes vendues séparément (plusieurs modèles sur rallonge ou non à choisir page 8). Sur plateaux de 12 m seules les échelottes droites RF9113 sont homologuées (photo ci-contre).



ATTENTION RAPPEL :

Le code de la route interdit les chargements excédant 12 mètres de longueur. C'est pourquoi le plateau 12 m n'est livrable qu'avec des échelottes droites.



1

- **Tourelle de train avant munie de 6 graisseurs** facilitant l'entretien pour une longévité accrue. (Suspension demi-tandem en option)



2

- **Tandem Arrière** : souplesse et amortissement en cas de choc dû au relief.



3

- **Plusieurs points d'accroche** pour sangler le chargement.



4

- **Freinage hydraulique des 6 roues**, et frein de parking à câble.

Plateaux semi-portés

> Longueur 6 à 10 m ; PTAC de 7,5 à 20 tonnes

Descriptif technique

- Chassis longeron IPE de 200 ou 300 et interlongerons en 100/50
- Traverses de 80/40 tous les 335 mm
- Plancher épaisseur de 2,5 mm
- Bord relevé épaisseur de 3 mm
- Panneaux avant et arrière renforcés épaisseur de 6 mm
- Flèche renforcée
- Frein de parking d'origine et freinage hydraulique sur toutes les roues
- Plancher hauteur 1,12 m
- Gyrophare flash et feux de signalisation LED encastrés
- Barre anti-encastrément réglable.



ATTENTION :
Plateaux vendus d'origine **sans roues ni échelottes**. Ces éléments sont à commander séparément, voir page 8.

NOUVEAU

Arrière redessiné avec mini gyrophare type "flash" (feu de pénétration) et feux de signalisation encastrés.



- Echelottes vendues séparément, à choisir page 8.



- Monte pneumatique à choisir page 8.

Réf.	A
RF5060	1025 mm
RF5070	1025 mm
RF6062	1090 mm
RF6072	1090 mm
RF6082	1090 mm
RF7092	1230 mm
RF7102	1230 mm

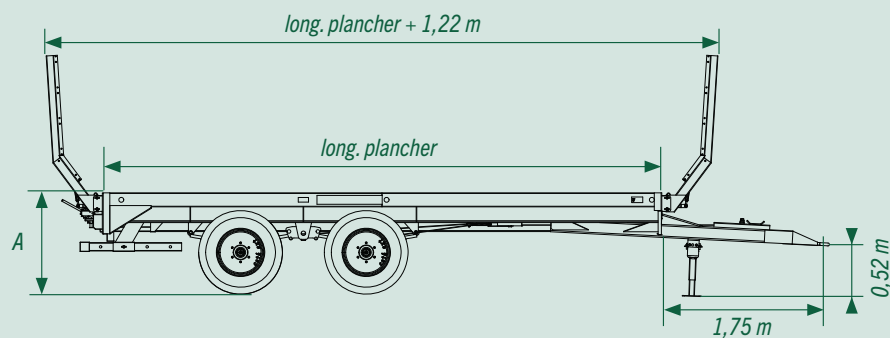

Équipement de série :

Référence	Désignation	Plancher	Essieu(x)	Suspension	Longerons	Béquille d'origine	PTAC	Poids à vide
RF5060	Semi porté 1 essieu	6 m	80/6 axes	-	IPE 200	Mécanique	7,45t	1660kg
RF5070	Semi porté 1 essieu	7 m	80/6 axes	-	IPE 200	Mécanique	7,45t	1750kg
RF6062	Semi porté 2 essieux	6 m	80/6 axes	Tandem 6 lames	IPE 200	Mécanique	14.9t	2060kg
RF6072	Semi porté 2 essieux	7 m	80/6 axes	Tandem 6 lames	IPE 200	Mécanique	14.9t	2180kg
RF6082	Semi porté 2 essieux	8 m	80/6 axes	Tandem 6 lames	IPE 200	Mécanique	14.9t	2300kg
RF7092	Semi porté 2 essieux	9 m	90/8 axes	Tandem 7 lames	IPE 300	Hydraulique	20t	3740kg
RF7102	Semi porté 2 essieux	10 m	90/8 axes	Tandem 7 lames	IPE 300	Hydraulique	20t	3910kg

Poids à vide donné avec échelottes RF9101 + roues



1

- **Longerons IPE MONOBLOC** sans soudure pour une meilleure solidité.

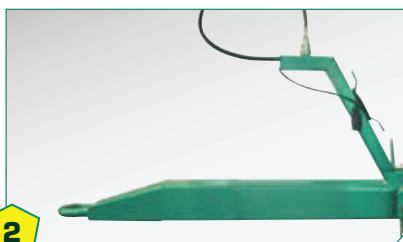

2

- **Flèche renforcée**, fixe ou sur ressort. Béquille mécanique ou hydraulique.



3

- **Gyrophare "flash", feux de route et éclairage de plaque à LED** encastrés pour limiter les risques de détérioration pendant les manœuvres.

Plateaux fourragères

> Échelottes, roues et accessoires



Options & Accessoires

ATTENTION :
Plateaux vendus d'origine sans
roues ni échelottes. Ces éléments
sont à commander séparément.

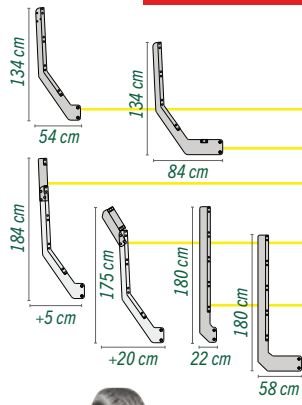

Les profils peuvent
varier selon les
approvisionnements.



Plancher	Plateaux tractés 4 roues							
	6 m	7 m	8 m	6 m	7 m	8 m	9 m	7 m
PTAC	9,6 t	9,6 t	9,6 t	13 t	13 t	13 t	13 t	17 t
Réf.	RF2060	RF2070	RF2080	RF2360	RF2370	RF2380	RF2390	RF2770
Échelottes galvanisées	Échelottes bottes rondes (gain total 1 m)	RF9101	RF9101	RF9101	RF9101	RF9101	RF9101	RF9101
	Échelottes bottes rondes à rallonge (+1,5 m)	RF9102	RF9102	RF9102	RF9102	RF9102	RF9102	RF9102
	Réhausse d'échelotte (5 ^{ème} lisse) à boulonner sur RF9101 ou RF9102	RF91125	RF91125	RF91125	RF91125	RF91125	RF91125	RF91125
	Réhausse d'échelotte (5 ^{ème} lisse) déportée à boulonner sur RF9101 ou RF9102	RF91116	RF91116	RF91116	RF91116	RF91116	RF91116	RF91116
	Échelottes droites bottes rectangulaires	RF9103	RF9103	RF9103	RF9103	RF9103	RF9103	RF9103
Échelottes droites rallongées bottes rectangulaires (gain total 1 m)	RF9104	RF9104	RF9104	RF9104	RF9104	RF9104	RF9104	RF9104
Agraires	320/80-15,3 - Ø885 x 312 mm - 6 trous	RC1200	RC1200	RC1200	-	-	-	-
	13/065x18 - Ø890x 336 mm - 6 trous	RC1300-01	RC1300-01	RC1300-01	-	-	-	-
	13/065x18 - Ø890x 336 mm - 8 trous	RC1300-02	RC1300-02	RC1300-02	-	-	-	-
	14/065x16 - Ø870 x 353 mm	RC1400	RC1400	RC1400	-	-	-	-
Routières	400/60x15.5 - Ø874 x 404 mm	RC1460	RC1460	RC1460	-	-	-	-
	435/50R19,5 - Ø920 x 429 mm - 6 trous	-	-	-	RC4355-01	RC4355-01	RC4355-01	RC4355-01
	435/50R19,5 - Ø920 x 429 mm - 8 trous	-	-	-	RC4355-02	RC4355-02	RC4355-02	RC4355-02
	445/45R19,5 - Ø903 x 446 mm - 6 trous	RC4356-01	RC4356-01	RC4356-01	RC4356-01	RC4356-01	RC4356-01	RC4356-01
Susp.	445/45R19,5 - Ø903 x 446 mm - 8 trous	RC4356-02	RC4356-02	RC4356-02	RC4356-02	RC4356-02	RC4356-02	RC4356-02
	Suspensions demi-tandem	-	-	-	RF9023 5 lames av.	RF9023 5 lames av.	RF9023 5 lames av.	RF9023 5 lames av.
Options flèche	Flèche à ressort	-	-	-	-	-	-	-
	Sabot d'attelage automatique	-	-	-	-	-	-	-
	Béquille hydraulique	-	-	-	-	-	-	-
	Ressort de maintien de flèche de recharge	RF9910	RF9910	RF9910	RF9910	RF9910	RF9910	RF9910
	Tendeur de flèche de recharge	RF9911	RF9911	RF9911	RF9911	RF9911	RF9911	RF9911
Flèche rallongée +50 cm	RF9020	RF9020	RF9020	RF9020	RF9020	RF9020	RF9020	
Autres accessoires	Bac à sangles ouvert	RF9270	RF9270	RF9270	RF9270	RF9270	RF9270	RF9270
	Coffre à sangles fermé	RF9280	RF9280	RF9280	RF9280	RF9280	RF9280	RF9280
	2 cales de roues et support	RF9240	RF9240	RF9240	RF9240	RF9240	RF9240	RF9240
	Support roue de secours simple	-	-	RF9290	-	-	RF9290	RF9290
	Support roue de secours avec treuil	-	-	RF9291	-	-	RF9291	RF9291
	Treuil de brélage Lg 300 mm (l'unité)	RF9260	RF9260	RF9260	RF9260	RF9260	RF9260	RF9260
	Prise électrique arrière	RF9080	RF9080	RF9080	RF9080	RF9080	RF9080	RF9080
	Prises électrique et hydraulique arrière	RF9050	RF9050	RF9050	RF9050	RF9050	RF9050	RF9050
	Avertisseur flash de recharge	RF9070	RF9070	RF9070	RF9070	RF9070	RF9070	RF9070
	Compteur km MESTRAC	RF9520	RF9520	RF9520	RF9520	RF9520	RF9520	RF9520
Crochet d'attelage arrière homologué	RF9400	RF9400	RF9400	RF9400	RF9400	RF9400	RF9400	
Plancher plat (sans rives surélevées)						sur demande		
Essieux suiveurs						sur demande		

Remorques fourragères

ROULANT





			Plateaux tractés 6 roues					Plateaux semi-portés						
8 m	9 m	10 m	8 m	9 m	10 m	10 m	12 m	6 m	7 m	6 m	7 m	8 m	9 m	10 m
17 t	17 t	17 t	16,2t	16,2t	16,2t	20t	26t	7,45 t	7,45 t	14,9 t	14,9 t	14,9 t	20 t	20 t
RF2780	RF2790	RF2710	RF3082	RF3092	RF3102	RF4102	RF5122	RF5060	RF5070	RF6062	RF6072	RF6082	RF7092	RF7102
RF9101	RF9101	RF9101	RF9101	RF9101	RF9101	RF9101	-	RF9101	RF9101	RF9101	RF9101	RF9101	RF9101	RF9101
RF9102	RF9102	RF9102	RF9102	RF9102	RF9102	RF9102	-	RF9102	RF9102	RF9102	RF9102	RF9102	RF9102	RF9102
RF91125	RF91125	RF91125	RF91125	RF91125	RF91125	RF91125	-	RF91125	RF91125	RF91125	RF91125	RF91125	RF91125	RF91125
RF9116	RF9116	RF9116	RF9116	RF9116	RF9116	RF9116	-	RF9116	RF9116	RF9116	RF9116	RF9116	RF9116	RF9116
RF9103	RF9103	RF9103	RF9103	RF9103	RF9103	RF9103	RF9103	RF9103	RF9103	RF9103	RF9103	RF9103	RF9103	RF9103
RF9104	RF9104	RF9104	RF9104	RF9104	RF9104	RF9104	-	RF9104*	RF9104*	RF9104*	RF9104*	RF9104*	RF9104*	RF9104*
-	-	-	RC1200	RC1200	RC1200	-	-	RC1200	RC1200	RC1200	RC1200	RC1200	-	-
-	-	-	RC1300-01	RC1300-01	RC1300-01	-	-	RC1300-01	RC1300-01	RC1300-01	RC1300-01	RC1300-01	-	-
-	-	-	RC1300-02	RC1300-02	RC1300-02	-	-	RC1300-02	RC1300-02	RC1300-02	RC1300-02	RC1300-02	-	-
-	-	-	RC1400	RC1400	RC1400	-	-	RC1400	RC1400	RC1400	RC1400	RC1400	-	-
-	-	-	RC1460	RC1460	RC1460	-	-	RC1460	RC1460	RC1460	RC1460	RC1460	-	-
-	-	-	-	-	-	RC4355-01	RC4355-01	-	-	-	-	-	RC4355-01	RC4355-01
-	-	-	-	-	-	RC4355-02	RC4355-02	-	-	-	-	-	RC4355-02	RC4355-02
RC4356-01	RC4356-01	RC4356-01	RC4356-01	RC4356-01	RC4356-01	RC4356-01	RC4356-01	RC4356-01	RC4356-01	RC4356-01	RC4356-01	RC4356-01	RC4356-01	RC4356-01
RC4356-02	RC4356-02	RC4356-02	RC4356-02	RC4356-02	RC4356-02	RC4356-02	RC4356-02	RC4356-02	RC4356-02	RC4356-02	RC4356-02	RC4356-02	RC4356-02	RC4356-02
RF9090 7 lames ar.	RF9090 7 lames ar.	RF9090 7 lames ar.	RF9030 6 lames av.	RF9030 6 lames av.	RF9030 6 lames av.	RF9140 7 lames av.	RF9140 7 lames av.	-	-	-	-	-	-	-
-	-	-	-	-	-	-	-	RF9069 9 lames	RF9069 9 lames	RF9011 11 lames	RF9011 11 lames	RF9011 11 lames	RF9013 13 lames	RF9013 13 lames
-	-	-	-	-	-	-	-	RB9200	RB9200	RB9200	RB9200	RB9200	RB9200	RB9200
-	-	-	-	-	-	-	-	RB9205	RB9205	RB9205	RB9205	RB9205	origine	origine
RF9910	RF9910	RF9910	RF9910	RF9910	RF9910	RF9910	RF9910	-	-	-	-	-	-	-
RF9911	RF9911	RF9911	RF9911	RF9911	RF9911	RF9911	RF9911	-	-	-	-	-	-	-
RF9020	RF9020	RF9020	RF9020	RF9020	RF9020	RF9020	RF9020	-	-	-	-	-	-	-
RF9270	RF9270	RF9270	RF9270	RF9270	RF9270	RF9270	RF9270	RF9270	RF9270	RF9270	RF9270	RF9270	RF9270	RF9270
RF9280	RF9280	RF9280	RF9280	RF9280	RF9280	RF9280	RF9280	RF9280	RF9280	RF9280	RF9280	RF9280	RF9280	RF9280
RF9240	RF9240	RF9240	RF9240	RF9240	RF9240	RF9240	RF9240	RF9240	RF9240	RF9240	RF9240	RF9240	RF9240	RF9240
RF9290	RF9290	RF9290	RF9290	RF9290	RF9290	RF9290	RF9290	-	-	-	-	RF9290	RF9290	RF9290
RF9291	RF9291	RF9291	RF9291	RF9291	RF9291	RF9291	RF9291	-	-	-	-	RF9291	RF9291	RF9291
RF9260	RF9260	RF9260	RF9260	RF9260	RF9260	RF9260	RF9260	RF9260	RF9260	RF9260	RF9260	RF9260	RF9260	RF9260
RF9080	RF9080	RF9080	RF9080	RF9080	RF9080	RF9080	RF9080	RF9080	RF9080	RF9080	RF9080	RF9080	RF9080	RF9080
RF9050	RF9050	RF9050	RF9050	RF9050	RF9050	RF9050	RF9050	RF9050	RF9050	RF9050	RF9050	RF9050	RF9050	RF9050
RF9070	RF9070	RF9070	RF9070	RF9070	RF9070	RF9070	RF9070	RF9070	RF9070	RF9070	RF9070	RF9070	RF9070	RF9070
RF9520	RF9520	RF9520	RF9520	RF9520	RF9520	RF9520	RF9520	RF9520	RF9520	RF9520	RF9520	RF9520	RF9520	RF9520
RF9400	-	-	RF9400	-	-	-	-	RF9400	RF9400	RF9400	RF9400	RF9400	-	-
					sur demande						sur demande			
					sur demande						sur demande			

*: A l'arrière uniquement.

ROULANT

Remorques fourragères

Bétaillères simple essieu, pont à ressort

> Longueur 3,40 à 7 m ; 3 à 10 bovins suités

Descriptif technique

- Caisse étanche avec bouchons de vidange
- Largeur ext. 2,35 m / int. 2,25 m
- Pont à ressort de 2,10 m de large anti-dérapant grâce aux barettes soudées
- Porte latérale à l'avant droit
- Porte arrière 2 battants indépendants. Passage large d' 1,80 m. Verouillage en position ouverte semi-automatique
- Portes munies de nouveaux verrous automatiques pratiques
- Fond rigide en tôle larmée 4/6 soutenu par des traverses en 60/30 tous les 30 cm
- Côtés en acier épaisseur 2,5 mm en double emboutissage et montants espacés de 2,25 m maximum.
- Accroches de longues intérieures
- Passages de roue arrondis en acier lisse de 4 mm d'épaisseur
- Tablier avant avec plateforme, touret, support pour 4 barrières de contention de 2 m et porte-bâton
- Freinage hydraulique. Frein de parking mécanique
- Feux de route LED et gyrophare "flash" fournis de série.

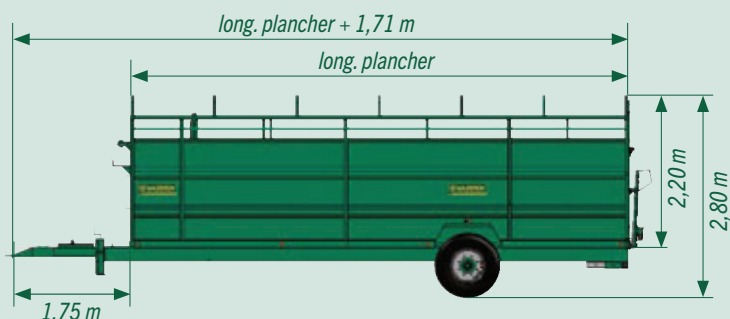

Équipement de série :

Référence	Plancher	Longueur	Capacité	Essieu	Béquille d'origine	PTAC	Poids à vide
BT1340	3,40m	5,25m	3/4 vaches + veaux	70/6 axes	Mécanique	5,8t	1360kg
BT1400	4m	5,75m	4/5 vaches + veaux	70/6 axes	Mécanique	5,8t	1540kg
BT1470	4,70m	6,45m	5/6 vaches + veaux	70/6 axes	Mécanique	5,8t	1720kg
BT1520	5,20m	6,95m	6/7 vaches + veaux	80/6 axes	Mécanique	8,5t	1980kg
BT1600	6m	7,75m	7/8 vaches + veaux	80/6 axes	Mécanique	8,5t	2300kg
BT1701	7m	8,75m	9/10 vaches + veaux	90/8 axes	Mécanique	11t	2900kg

Options & Accessoires

- Barrières latérales standards ou coulissantes
- Séparations intérieures coulissantes ou non
- Revêtement résine ou tapis
- Pont hydraulique double vérin sécurisé par verrou manuel
- Flèche à ressort

Options disponibles voir p. 16.

- Béquille hydraulique
 - Vannes de vidange
 - Bâche de toit
 - Barrière de contention 2 m...
- Voir page 16.



**NOUVEAU**

Verrous automatiques de série sur la porte avant latérale et sur les portes arrière.

ATTENTION :

Béteilères vendues d'origine sans roues. Celles-ci sont à commander séparément, voir page 16.

NOUVEAU

Support col de cygne pour câbles et flexibles d'origine sur la flèche de toutes nos béteilères.

Marchepied en option, voir page 16.

Béquille hydraulique en option, voir page 16.

**1**

- Passages de roue arrondis évitant les risques de blessures des bêtes. Possibilité de revêtement résine ou tapis caoutchouc en option.

**2**

- Pont à ressort de 2,10 m de large et anti-dérapant. Revêtement résine ou tapis caoutchouc en option.

**3**

- Panneau avant avec plateforme, range bâton et crochets pour le transport de barrières.

**4**

- Portes arrière et latérale équipées d'origine de verrous automatiques fiables et pratiques. Il suffit de pousser sur la porte pour la verrouiller.

**5**

- Feux de signalisation LED encastrés et gyrophare "flash" fourni d'origine.

**6**

- Freinage hydraulique et frein de parking mécanique.

Bétaillères simple essieu, pose à terre

> Longueur 5,20 à 7 m ; 6 à 10 bovins suités

Descriptif technique

- Caisse étanche avec bouchons de vidange
- Largeur ext. 2,35 m / int. 2,25 m
- **Pose à terre sécurisée** : Système hydraulique avec clapet parachute en cas de rupture du flexible
- **Porte latérale à l'avant droit**
- Porte arrière 2 battants verrous automatiques. Passage large d'1,80 m. Verouillage en position ouverte semi-automatique
- Fond rigide en tôle larmée 4/6 soutenu par des traverses en 60/30 tous les 30 cm
- Côtés en acier épaisseur de 2,5 mm en double emboutissage et montants espacés de 2,25 m maximum.
- Accroches de longes intérieures
- **Passages de roue aux dimensions optimisées** en acier lisse de 4 mm d'épaisseur
- Tablier avant avec plateforme, touret, support pour 4 barrières de contention de 2 m et porte-bâton
- Freinage hydraulique. Frein de parking mécanique
- Feux de route LED et gyrophare "flash" fournis de série.

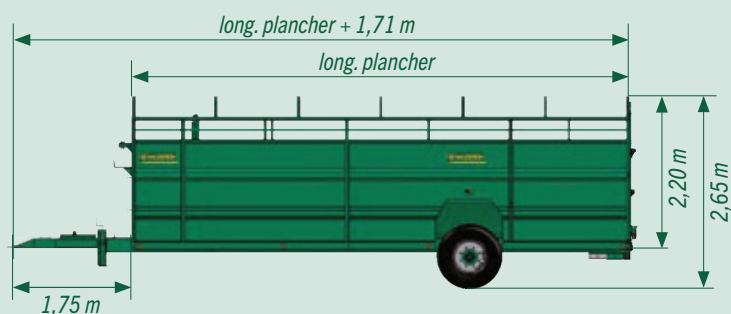

• Monte pneumatique à choisir page 16.

Équipement de série :

Référence	Plancher	Longueur	Capacité	Essieu	Béquille d'origine	Pneumatiques	PTAC	Poids à vide
BT1525	5,20m	6,95m	6/7 vaches + veaux	80/6 axes	Mécanique	12,5/80-15,3	8,5t	2100kg
BT1605	6m	7,75m	8/9 vaches + veaux	80/6 axes	Mécanique	12,5/80-15,3	8,5t	2420kg
BT1705	7m	8,75m	9/10 vaches + veaux	90/8 axes	Mécanique	435/50R19,5 rechapée	11t	3150kg

Options & Accessoires

- **Barrières** latérales coulissantes
- **Séparations** intérieures coulissantes ou non
- **Revêtement** résine ou tapis
- **Flèche à ressort**
- **Essieu suiveur**

Options disponibles voir p. 16.

- **Vannes de vidange**
 - **Bâche de toit**
 - **Barrière de contention 2 m...**
- Voir page 16.





ATTENTION :
Béteilères vendues d'origine
sans roues. Celles-ci sont à
commander séparément,
voir page 16.

NOUVEAU

Verrous automatiques
de série sur la porte
avant latérale et sur les
portes arrières.

NOUVEAU

Avertisseur flash monté
d'origine

Pose à terre par vérins
hydrauliques avec
boule d'azote et clapet
parachute.



1

- Passages de roue aux dimensions optimisées pour plus d'espace et de confort à l'intérieur de la bétailère.

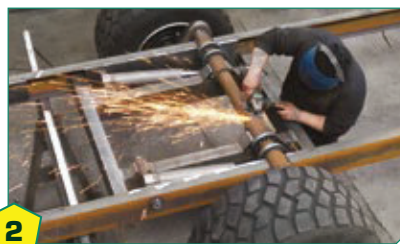

2

- Système de pose au sol sécurisé : 2 vérins hydrauliques montés avec boule d'azote et clapet parachute.



3

- Portes arrière et latérale équipées d'origine de verrous automatiques fiables et pratiques. Il suffit de pousser sur la porte pour la verrouiller.



4

- Côtés en acier 25/10e avec double emboutissage et montants rapprochés pour une meilleure solidité et une très bonne rigidité de l'ensemble.



5

- Panneau avant avec plateforme, range bâton et crochets pour le transport de barrières.



6

- Évacuations aux quatre coins de la bétailère. Bouchons fournis. Vannes ¼ de tour en option.



Fabrication française

Béteilères double essieux, pont hydraulique

> Longueur 7 à 10 m ; 9 à 15 bovins suités

Descriptif technique

- Caisse étanche avec bouchons de vidange
- Largeur ext. 2,35 m / int. 2,25 m
- **Pont hydraulique de 2 m de long et 2,10 m de large** avec deux vérins à commande sous châssis côté gauche et verrouillage de sécurité
- **Essieux montés sur ressort tandem**
- **Porte latérale à l'avant droit**
- Porte arrière 2 battants verrous automatiques. Passage large d' 1,80 m. Verrouillage en position ouverte semi-automatique
- **Fond rigide 100% plat** en tôle larmée 4/6 soutenu par des traverses en 60/30 tous les 30 cm
- Côtés en acier épaisseur 2,5 mm en double emboutissage et montants espacés de 2,25 m maximum.
- Accroches de longes intérieures
- Tablier avant avec plateforme, touret, support pour 4 barrières de contention de 2 m et porte-bâton
- Freinage hydraulique. Frein de parking mécanique
- Feux de route LED encastrés et gyrophare "flash" fournis de série.

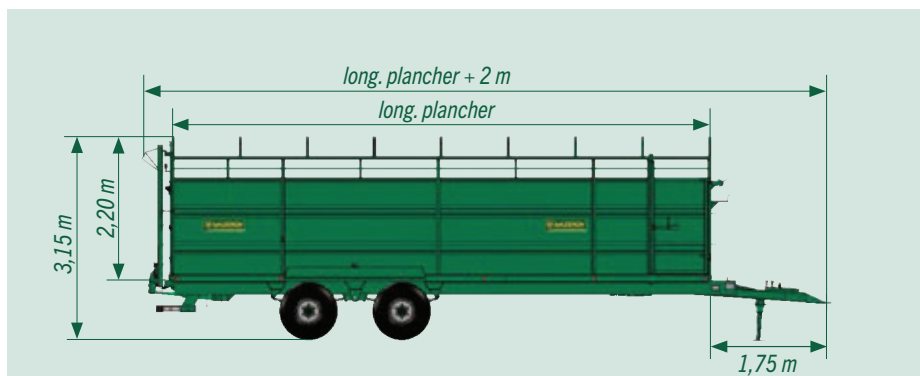

Référence	Plancher	Longueur	Capacité	Essieu	Supension	Béquille	PTAC	Poids à vide
BT1702	7m	8,75m	9/10 vaches + veaux	80/6 axes	Tandem 6 lames	Hydraulique	14,9t	3650kg
BT1802	8m	9,75m	11/12 vaches + veaux	80/6 axes	Tandem 6 lames	Hydraulique	14,9t	3950kg
BT1902	9m	10,75m	12/13 vaches + veaux	90/8 axes	Tandem 7 lames	Hydraulique	20t	5140kg
BT2102	10m	11,75m	14/15 vaches + veaux	90/8 axes	Tandem 7 lames	Hydraulique	20t	5450kg

Options & Accessoires

- **Barrières** latérales standards ou coulissantes
- **Séparations** intérieures coulissantes ou non
- **Revêtement** résine ou tapis
- **Flèche à ressort**
- **Essieu suiveur**

Options disponibles voir p. 16.

- **Vannes de vidange**
 - **Bâche de toit**
 - **Barrière de contention 2 m...**
- Voir page 16.





ATTENTION :
Béteilères vendues d'origine
sans roues. Celles-ci sont à
commander séparément,
voir page 16.



Béquille hydraulique
de série.

Marchepied antidérapant
en acier galvanisé en
option, voir page 16.



1

- **Plancher anti-dérapant 100% plat** pour un confort optimal.



2

- **Pont hydraulique** pour le confort de travail de l'éleveur. **Grande longueur** pour faciliter le chargement des animaux. Verrou de sécurité. Revêtement résine en option.



3

- **Blocage semi-automatique des portes arrière avec sécurité anti-retour.**
- **Portes arrière et latérale avec nouveaux verrous automatiques**



4

- **Essieux montés sur ressort tandem 6 ou 7 lames** selon les modèles. Essieu suiveur disponible en option sur les 9 et 10 m.



5

- **Panneau avant avec plateforme,** range bâton et crochets pour le transport de barrières.



6

- **Évacuations aux quatre coins de la béteilère.** Bouchons fournis. Vannes ¼ de tour en option.

Béteilères

> Roues, options et accessoires



Options & Accessoires



ATTENTION :
Béteilères vendues d'origine
sans roues. Celles-ci sont à
commander séparément.

Les profils peuvent
varier selon les
approvisionnements.



	Plancher	Simple essieu, pont à ressort				
		3,40 m	4 m	4,70 m	5,20 m	6 m
	PTAC	5,8 t	5,8 t	5,8 t	8,5 t	8,5 t
	Réf.	BT1340	BT1400	BT1470	BT1520	BT1600
Agraires	320/80-15,3 - Ø885 x 312 mm - 6 trous	RC1200	RC1200	RC1200	RC1200	RC1200
	13/065x18 - Ø890x 336 mm - 6 trous	RC1300-01	RC1300-01	RC1300-01	RC1300-01	RC1300-01
	13/065x18 - Ø890x 336 mm - 8 trous	RC1300-02	RC1300-02	RC1300-02	RC1300-02	RC1300-02
	14/065x16 - Ø870 x 353 mm	RC1400	-	-	-	-
Routières	400/60x15.5 - Ø874 x 404 mm	RC1460	RC1460	RC1460	RC1460	RC1460
	435/50R19,5 - Ø920 x 429 mm - 6 trous	-	-	-	-	-
	435/50R19,5 - Ø920 x 429 mm - 8 trous	-	-	-	-	-
	445/45R19,5 - Ø904 x 446 mm - 6 trous	RC4356-01	RC4356-01	RC4356-01	RC4356-01	RC4356-01
Barrières	445/45R19,5 - Ø904 x 446 mm - 8 trous	RC4356-02	RC4356-02	RC4356-02	RC4356-02	RC4356-02
	2 barrières 3 m sur gonds	BT9400	BT9400	BT9400	BT9400	BT9400
	2 barrières extensibles 3 >> 4 m sur gonds	BT9400-01	BT9400-01	BT9400-01	BT9400-01	BT9400-01
	2 barrières coulissantes articulées 3 m	BT9435-01	BT9435-01	BT9435-01	BT9435-01	BT9435-01
Séparations	2 barrières coulissantes articulées 4 m	BT9435-02	BT9435-02	BT9435-02	BT9435-02	BT9435-02
	Barrière de contention 2 m (pour support sur tablier avant) Qté max : 4	CB6120	CB6120	CB6120	CB6120	CB6120
	Séparation coulissante 2 battants rails de 3 m	BT9417-30	BT9417-30	BT9417-30	BT9417-30	BT9417-60
	Séparation fixe 1 battant peinte	BT9410-01	BT9410-01	BT9410-01	BT9410-01	BT9410-01
	Séparation fixe 1 battant GALVA	BT9410-02	BT9410-02	BT9410-02	BT9410-02	BT9410-02
Ponts	Séparation fixe 2 battants peinte	BT9415-01	BT9415-01	BT9415-01	BT9415-01	BT9415-01
	Séparation fixe 2 battants GALVA	BT9415-02	BT9415-02	BT9415-02	BT9415-02	BT9415-02
	Pont à ressort finition GALVA	BT9910	BT9910	BT9910	BT9910	BT9910
Flèches	Pont hydraulique à 2 vérins	BT0910	BT0910	BT0910	BT0910	BT0910
	Volets pleins pour pont hydraulique	BT9420	BT9420	BT9420	BT9420	BT9420
Revêtements	Flèche à ressort 7 lames	RF9007	RF9007	RF9007	RF9007	RF9007
	Béquille hydraulique	RB9205	RB9205	RB9205	RB9205	RB9205
	Revêtement résine (fond + pont)	BT1343	BT1403	BT1473	BT1523	BT1603
Autres accessoires	Tapis caoutchouc puzzle fond de BT (m ²)	BT3100	BT3100	BT3100	BT3100	BT3100
	Tapis caoutchouc pont	BT3000	BT3000	BT3000	BT3000	BT3000
	Vanne de vidange (au détail)	BT9500-01	BT9500-01	BT9500-01	BT9500-01	BT9500-01
	Bâche verte type camion	BT1348	BT1408	BT1478	BT1528	BT1608
	Support roue de secours sur tablier avant (condamne le support de barrières)	BT9450	BT9450	BT9450	BT9450	BT9450
Essieux suiveurs	Marchepied de porte latérale	BT9510	BT9510	BT9510	BT9510	BT9510
		-	-	-	-	-

+ de photos des options page suivante



	Simple essieu, pose à terre			Double essieu, pont hydraulique			
7 m	5,20 m	6 m	7 m	7 m	8 m	9 m	10 m
11 t	8,5 t	8,5 t	11 t	14,9 t	14,9 t	18 t	18 t
BT1701	BT1525	BT1605	BT1705	BT1702	BT1802	BT1902	BT2102
-	RC1200	RC1200	-	RC1200	RC1200	-	-
-	RC1300-01	RC1300-01	-	RC1300-01	RC1300-01	-	-
-	RC1300-02	RC1300-02	-	-	-	-	-
RC1400	-	-	RC1400	-	-	RC1400	RC1400
RC1460	RC1460	RC1460	RC1460	RC1460	RC1460	RC1460	RC1460
RC4355-01	-	-	RC4355-01	-	-	RC4355-01	RC4355-01
RC4355-02	-	-	RC4355-02	-	-	RC4355-02	RC4355-02
RC4356-01	RC4356-01	RC4356-01	RC4356-01	RC4356-01	RC4356-01	RC4356-01	RC4356-01
RC4356-02	RC4356-02	RC4356-02	RC4356-02	RC4356-02	RC4356-02	RC4356-02	RC4356-02
BT9400	-	-	-	BT9400	BT9400	BT9400	BT9400
BT9400-01	-	-	-	BT9400-01	BT9400-01	BT9400-01	BT9400-01
BT9435-01	BT9435-01	BT9435-01	BT9435-01	BT9435-01	BT9435-01	BT9435-01	BT9435-01
BT9435-02	BT9435-02	BT9435-02	BT9435-02	BT9435-02	BT9435-02	BT9435-02	BT9435-02
CB6120	CB6120	CB6120	CB6120	CB6120	CB6120	CB6120	CB6120
BT9417-60 rails de 6 m	BT9417-30 rails de 3 m	BT9417-60 rails de 6 m	BT9417-60 rails de 6 m	BT9417-60 rails de 6 m	BT9417-80 rails de 8 m	BT9417-80 rails de 8 m	BT9417-80 rails de 8 m
BT9410-01	BT9410-01	BT9410-01	BT9410-01	BT9410-01	BT9410-01	BT9410-01	BT9410-01
BT9410-02	BT9410-02	BT9410-02	BT9410-02	BT9410-02	BT9410-02	BT9410-02	BT9410-02
BT9415-01	BT9415-01	BT9415-01	BT9415-01	BT9415-01	BT9415-01	BT9415-01	BT9415-01
BT9415-02	BT9415-02	BT9415-02	BT9415-02	BT9415-02	BT9415-02	BT9415-02	BT9415-02
BT9910	-	-	-	-	-	-	-
BT0910	-	-	-	de série	de série	de série	de série
BT9420	-	-	-	BT9420	BT9420	BT9420	BT9420
RF9007 7 lames	RF9007 7 lames	RF9007 7 lames	RF9007 7 lames	RF9011 11 lames	RF9011 11 lames	RF9013 13 lames	RF9013 13 lames
RB9205	RB9205	RB9205	RB9205	de série	de série	de série	de série
BT1703	BT1523	BT1603	BT1703	BT1703	BT1803	BT1903	BT2103
BT3100	BT3100	BT3100	BT3100	BT3100	BT3100	BT3100	BT3100
BT3000	-	-	-	BT3001	BT3001	BT3001	BT3001
BT9500-01	BT9500-01	BT9500-01	BT9500-01	BT9500-01	BT9500-01	BT9500-01	BT9500-01
BT1708	BT1528-02	BT1608-02	BT1708-02	BT1708	BT1808	BT1908	BT2108
BT9450	BT9450	BT9450	BT9450	BT9450	BT9450	BT9450	BT9450
BT9510	BT9510	BT9510	BT9510	BT9510	BT9510	BT9510	BT9510
-	-	-	-	-	-	BT9095	BT9095

Options Barrières

2 m mobile



Possibilité d'en charger 4 à l'avant de la béteilère



3 et 4 m sur gonds



Barrières extensibles 3 > 4 m sur gonds.

3 et 4 m coulissantes et articulées



Barrières coulissantes sur rails avec vérin à gaz caréné en partie basse pour faciliter la remise en place par l'utilisateur.



Options Séparations coulissantes ou fixes



Séparations coulissantes sur rails à blocage tous les 50 cm. Adaptables sur béteilère neuve ou d'occasion. Munie d'une porte double battant avec verrous automatiques, maintien des portes en position ouvertes et volets relevables pour passer les passages de roue.



Rails galva avec fixations robustes et durables.

Séparations fixes deux battants sur gonds. Verrous galvanisés haut et bas.



Options Ponts

Pont galvanisé



Pont hydraulique et volets



Pont hydraulique actionné par deux vérins commandé depuis l'arrière gauche de la béteilère. Un verrou mécanique sécurise le pont en position relevée. Volets pleins latéraux vendus séparément.



Options Résine ou Tapis



Option Vanne vidange

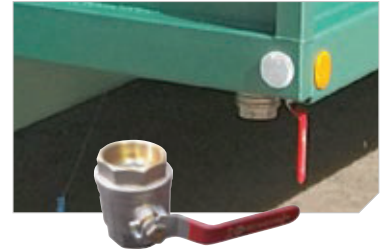

Option Bâche de toit



Options Flèche

Flèche à ressort



Béquille hydraulique



Options Essieu suiveur



Lève-tête au cornadis LEVOCORNADIS

> Simplifiez-vous la vie



Descriptif CB3322

- Le LEVOCORNADIS permet de lever facilement et en toute sécurité la tête de 2 à 4 bovins au cornadis selon les modèles.
- Stable et facilement maniable dans les allées, il se déplace en diable (roues en caoutchouc increvables).
- Une manivelle auto-freinée (anti-retour) permet de monter la poutre horizontale sur laquelle reposent les supports de tête.
- Goulottes repose-tête ergonomiques en polyéthylène à position réglable.
- 2 crochets de fixation au cornadis pour plus de sécurité.
- Sécurise et facilite les traitements par voie orale, souvent pénibles et sources d'accidents pour les éleveurs/éleveuses.
- Nouveau marche-pied permettant à l'utilisateur d'être à la bonne hauteur pour actionner la manivelle.



BREVET DÉPOSÉ



Vidéo sur YouTube @MAZERONSAS
Q levocornadis



1 • Crochets de maintien du levocornadis sur le cornadis : aucun risque de basculement.



2 • Goulottes repose-tête ergonomiques en polyéthylène de série pour un confort animal maximal.



3 • Manivelle autofreinée avec anti-retour : meilleure sécurité pour l'utilisateur.

Référence	Désignation	Poids	Longueur	Largeur	Hauteur
CB3322-02	levocornadis 2 places	65kg	1650	900	1650
CB3322-04	levocornadis 4 places	85kg	3200	900	1650

Options & Accessoires

Options	Désignation
CB3324	Support de tête en PE + 1 manchon au détail
CB3330	Pieds réglables pour utilisation dans une auge creusée jusqu'à 25cm
CB3325	Remorque routière pour Levocornadis



“ Les traitements par voie orale au cornadis sont source de nombreuses blessures. C'est aussi une posture traumatisante pour les dos et les épaules. Ce lève-tête est utilisable par tout le monde et nous pensons particulièrement aux éleveuses. Avis du Jury des INEL d'OR 2016. ”

Contention des veaux

> Cage à écorner



Descriptif CB4250

- Cage tôle galvanisée avec fond anti-dérapant (tapis caoutchouc)
- Cage idéale pour écornage de veaux entre 0 et 4 mois (30 à 250kg)
- Système anti-recul réglable permettant l'immobilisation parfaite du veau
- Tête autobloquante à encolure réglable : le veau se prend seul en poussant avec les épaules sans intervention humaine
- Muselière + sangles de maintien de la tête
- Transportable facilement grâce aux roues gonflables Ø400x80 amovibles (roues increvables en option)
- Dim. intérieures : 1500 x 430 x 1150 mm.



Vidéo sur YouTube
@MAZERONSAS
🔍 cage veau

NOUVEAU
Roues increvables d'origine
(Réf. CB4295 au détail)

Options	Désignation
CB 4295	Roue pleine 400 x 80 mm au détail
CV 1201S	Barrière pleine, L. 2 m, hauteur 1 m (voir page 58)



Systèmes de pesée adaptables, nous consulter.

> Cage de pesage

Descriptif CB4415S

- Cage entièrement galvanisée avec fond plein anti-dérapant
- Convient aux veaux jusqu'à 3 mois, aux ovins, caprins et porcins
- Manœuvre rapide des portes avec verrous automatiques
- Dim. intérieures : 1480 x 500 x 1180 mm
- Kit pesée vendu séparément (p.17).



> Pesée naissance

Descriptif CB4301

- Système léger et facile à déplacer. Se fixe sur une barrière 5 lisses. Idéal pour le poids de naissance
- Peson à pendule maxi 100kg
- Manivelle auto-freinée antiretour.



> Cloche à veau

Descriptif CB7200

- Permet d'attrapper les veaux au pré afin de l'isoler pour le boucler ou autres intervention en se protégeant de la vache
- De série, la cloche à veau possède un attelage 3 points. Une interface chargeur est disponible en option (selon modèle) permettant de venir attrapper le veau par le haut
- Equipée d'un passage d'homme de série
- Isolation visuelle sécurisante par un filet brise-vent de série.

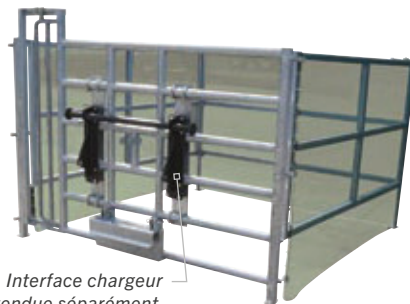

Interface chargeur
vendue séparément.

> Tête de contention

Descriptif CB4201

- Tête autobloquante : le veau se prend seul en poussant avec les épaules
- A fixer sur passage à veau.



Référence	Désignation	Poids	Longueur	Largeur	Hauteur
CB7200	Cloche à veaux	600	2500	2500	1800
CAC217237	Interface chargeur à brides MANITOU				
CAC217339	Interface chargeur à brides EURO				

Options	Désignation
CB 4207	Cadre de fixation pour porte CB4201 (recommandé)



Cages de contention FIXE

> Travail simple & Parage



Descriptif Cages

- Modèle de base galvanisé aux parois non réglables pour travail simple sur gros bovins
- Porte de contention au choix, **manuelles** ou **autobloquante**
- Accès total à l'animal des deux côtés sans montant grâce aux barrières relevables et aux portillons
- Portillon arrière tôle double battant permettant l'insémination
- Anti-recul
- Fond en tôle larmée anti-dérapant
- **Kit Parage en option** : treuil pattes arrière, treuil ventral avec sangles et treuil repose-patte avant.
- Dim. externes : 3,05 x 1,18 x 1,97 m
Dim. internes : 2,40 x 0,80 x 1,76 m



1

- **Porte de contention autobloquante ou manuelle progressive** au choix. Commandes déportées d'origine sur porte manuelle.

3

- **Portillons d'accès aux pattes avant** avec logement pour un lève-patte optionnel.

5

- **Porte arrière double battant** avec accès sécurisé pour les fouilles et inséminations. Commande aérienne.

2

- **Barrières relevables type hayon des 2 côtés** pour accéder au dos du bovin sans montant.

4

- **Portillons d'accès à la mamelle** munis d'un anti-recul. Rangement pharmacie démontable.

6

- **Fond tôle antidérapant**, avec un relief limitant le risque de glissade de l'animal. Tapis caoutchouc disponible en option.

Porte autobloquante montée sur la cage CB1401S



Portes manuelles CB3121 (gauche) / CB3125 (droite) avec panier simple battant. Panier 2 battants et lève-tête en option, voir page 28.

Référence	Désignation	Poids
CB 1411 S	Cage estive galva porte manuelle progressive (commandes à gauche)	710kg
CB 1412 S	Cage estive galva porte manuelle progressive (commandes à droite)	710kg
CB 1401 S	Cage estive galva porte autobloquante (bovins sans cornes)	710kg

Options & Accessoires pour Cages CB 14xxS et CB 12xxS

Options	Désignation
CB 3121	Porte de contention manuelle, commande à gauche
CB 3126	Porte de contention manuelle, commande à droite
CB 3310-01S	Lève tête manuel côté gauche de l'animal (voir p. 37)
CB 3310-02S	Lève tête manuel côté droit de l'animal (voir p. 37)
CB 3191	Panier 2 battants pour portes CB3121 et 3126
CB 3192S	Panier 1 battant articulé pour portes CB3121 et 3126
CB 1179S	Treuil repose patte avant réversible
CB 2927S	Treuil longitudinal avec sangle ventrale

Options	Désignation
CB 2923-03S	Treuil auto-freiné pour pattes arrières
CB 1159S	Tapis caoutchouc pour CB14xxS
CB 1174S	Attelage 3 points



Options : Systèmes de pesée adaptables, p.25.

Cage de contention RÉGLABLE

> Toutes interventions sur bovins de tous gabarits



Descriptif Cage réglable

- Cage robuste galvanisée conçue pour les soins aux bovins de toutes tailles.
- Porte de contention au choix, **manuelle progressive** ou **autobloquante**
- Largeur intérieure réglable de 80 à 40 cm. Les 2 parois se resserrent simultanément
- **Accès total à l'animal des deux côtés sans montant** grâce aux barrières relevables et aux portillons
- Porte arrière à double battant en V, commande aérienne
- Anti-recul à encoches
- Fond en tôle larmée anti-dérapant (tapis en option)
- Attelage 3 points (en option)
- Barres de pesée en option (voir p. 25), adaptables à tout moment
- Dimensions intérieures : 2,40 x 0,80-0,40 x 1,76 m.

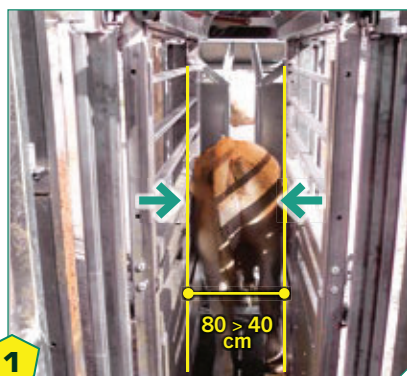

- 1**
- **Réglage de largeur symétrique**, progressif et silencieux, opéré par un volant en hauteur. **La tête de l'animal reste parfaitement dans l'axe de son corps.**



- 2**
- **Accès total à l'animal des deux côtés sans montant** grâce aux panneaux relevables type hayon et aux portillons bas. Pesée en option (p.25).



- 3**
- **Porte arrière double battant** avec découpe permettant un accès sécurisé à l'arrière de l'animal, parfaitement adaptée aux couloirs de contention.

Référence	Désignation	Poids
CB1201S	Cage réglable galva porte autobloquante (commandes à gauche)	755kg
CB1202S	Cage réglable galva porte autobloquante (commandes à droite)	755kg
CB1211S	Cage réglable galva porte manuelle progressive (commandes à gauche)	755kg
CB1212S	Cage réglable galva porte manuelle progressive (commandes à droite)	755kg

Options : voir page de gauche.



• CB1179S



• CB1159S



• Treuils de parage



• CB3310-01S

Cages et plateaux de PESÉE

> Cage de pesée



Descriptif CB1326S

- Cage galvanisée de conception simple et robuste
- Portes avant et arrière à 2 battants avec commandes aériennes rapides
- 2 parois latérales tôlées sur 1 m en partie basse
- Fond en tôle larmée anti-dérapant
- Attelage 3 points d'origine
- Barres de pesée 1m vendues séparément (voir p. 17), adaptables à tout moment
- Dimensions intérieures : 250 x 90 x 170 cm.

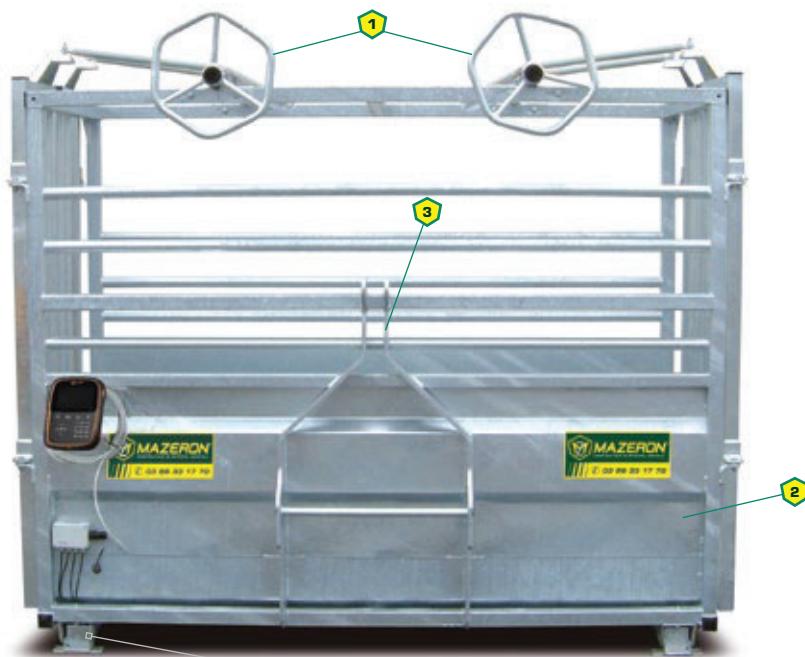

Kit pesée vendu séparément (voir p.25).

1

- **Commandes des portes avant et arrières aériennes** faciles et rapides à actionner.

2

- **Embase et fond tôlé larmé** facile à nettoyer.

3

- **Attelage 3 points** intégré d'origine.

Référence	Désignation	Poids	Longueur	Largeur	Hauteur
CB1326S	Cage de pesée simple galva	350kg	2500	900	1700

> Porte à translation

Descriptif CB3140S



- Porte à translation rapide
- Passage de 92 cm de large
- Hauteur 1,80 m
- Réversible gauche/droite
- Fixation sur poteau et au sol
- Tampons anti-bruit.

Options	Désignation
CB3141	Ferrures pour fixation de barrières latérales
CB0130	Anneau de contention à boulonner



Options : Barres de pesée 1m (pour cage) et 60cm (pour plateau) et boîtiers indicateurs, voir p.25.

> Plateau de pesée

Descriptif CB5127-03



- Plateau de pesée renforcé en acier galvanisé pour barres de 60 cm (vendues séparément)
- Forme type auge
- Tapis caoutchouc intégré
- Dimensions 235 x 80 cm

Systèmes de PESÉE

> Kits pesages électroniques



Descriptif 580/1000 WO

NOUVEAU

- Pesées électroniques Gallagher QWK /WO: 2 barres de capteurs longueur 580 ou 1000 mm, 4 capteurs indépendants, Capacité 1500/2500kg avec tare, Pesage rapide et précis en 2 à 3 secondes. Rechargeable. Autonomie jusqu'à 30 h. Boîtier robuste et simple à utiliser et à lire, Transmission des sessions de pesée directement sur mobile avec l'application Gallagher Animal Performance.



Descriptif HR4

NOUVEAU



- Baton de lecture de boucle Gallagher HR4 : Lecteur de boucles électroniques portable intelligent. Permet lecture, affichage et stockage des données. Idéal pour trier et prendre des décisions rapidement. Logiciel PC APS fourni. Connexion USB, WiFi ou Bluetooth.

Référence	Désignation	Barres de capteurs	Capacité
CB 5129 - 01	Pesée électronique Gallagher 1000/WO	1000 mm	2500kg
CB 5129 - 02	Pesée électronique Gallagher 580/WO	580 mm	1500kg
CB 5171	Baton lecteur de boucle Gallagher HR4	-	-

Descriptif 600/1000 W1

NOUVEAU



- Pesée électronique Gallagher W1 : 2 barres de capteurs longueur 600 ou 1000 mm, 4 capteurs indépendants. Convient pour peser, identifier des animaux munis de boucles RFID grâce au lecteur portable HR4 inclus dans le kit, et enregistrer les données de chaque animal. Batterie interne rechargeable sur secteur et USB. Capacité 2000kg. Autonomie : environ une journée de travail. Pesage rapide et précis en 2 à 3 secondes. Communication Bluetooth® avec baton lecteur de boucle HR4 et avec smartphones via l'application Gallagher. Logiciel PC APS fourni.

Descriptif 600/1000 TWR-1

NOUVEAU



- Pesée électronique Gallagher TWR-1 : 2 barres de capteurs longueur 600 ou 1000 mm, 4 capteurs indépendants. Interface tactile intuitive avec aide à la décision. Convient pour peser, identifier des animaux munis de boucles RFID grâce au panneau détecteur inclus dans le kit, enregistrer et analyser les données de chaque animal. Batterie interne rechargeable sur secteur et USB. Capacité 2000kg. Autonomie : environ une journée de travail. Pesage rapide et précis en 2 à 3 secondes. Communication Bluetooth® avec smartphones via l'application Gallagher. Logiciel PC APS fourni.

Référence	Désignation	Barres de capteurs	Capacité
CB 5128-01	Pesée électronique Gallagher 1000/W1	1000 mm	2500kg
CB 5128-02	Pesée électronique Gallagher 600/W1	600 mm	2500kg
CB 5128-03	Pesée électronique Gallagher 1000/TWR-1	1000 mm	2500kg
CB 5128-04	Pesée électronique Gallagher 600/TWR-1	580 mm	2500kg
CB 5131	Pesée électronique ECO	600 mm	2000kg

Descriptif Kit ECO

- Kit pesée ECO Kit simple et pratique avec barre de 60 cm et afficheur 12V. Transformateur secteur recommandé.

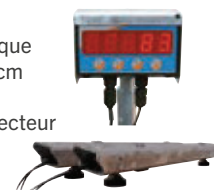

Cage de parage au cornadis

> **Simplicité et efficacité pour le parage occasionnel**



Descriptif CB1195

- Complète avec treuils autofreinés, sangles et roues increvables.
- Très bon accès aux membres des animaux
- 1 treuil pour pattes avant avec goulotte de pied en caoutchouc.
- 1 treuil ventral à position réglable avec 1 sangle.
- 1 treuil pour lever la patte au jarret, réglable pour lever bien à l'aplomb avec mousqueton de sécurité. Sangle de jarret fournie.
- Rangement pour la reinette et la disqueuse des 2 côtés.
- Châssis en tube carré 50 monobloc entièrement soudé pour plus de robustesse. Galvanisé à chaud après fabrication.
- Très bon rapport solidité-poids (130kg) pour une bonne maniabilité.
- Roues Ø400 mm increvables fixes.
- Dim. : 1750 x 820 x 1800 mm.



ATTENTION :
Second lève-patte avant en option.

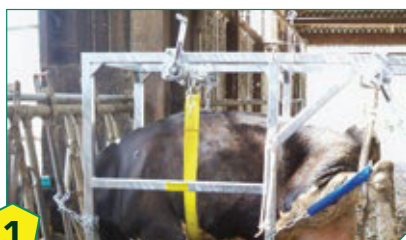

- **Treuil de soutien ventral** à position réglable pour s'adapter au gabarit des animaux.



- **Treuil patte avant pivotant** pour faciliter les soins. Cage munie de crochet permettant l'attache aux cornadis.

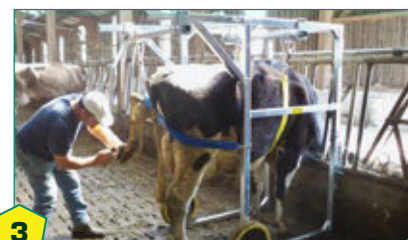

- **Pattes arrière levées bien à l'aplomb** pour le confort et la stabilité de l'animal. Anti-recul à chaîne.

Référence	Désignation	Poids	Longueur	Largeur	Hauteur
CB1195	Cage de parage pour vaches laitières au cornadis (1 seul lève patte avant)	130kg	1750	1200	1800

Options & Accessoires

Options	Désignation
CB1170	2 ^e treuil repose patte avant avec goulotte de pied intégrée



Cage de parage manuelle/électrique

> L'outil indispensable pour vos laitières



Descriptif CB1175/6 S

- Porte de contention autobloquante à encolure réglable (bovins sans cornes). Déblocage avant ou arrière possible des deux côtés de la cage. Possibilité de maintien en position ouverte.
- Barres latérales relevables pour dégager l'épaule du bovin (de chaque côté).
- Treuils pattes avant électriques carénés avec repose-pied en bois ou manuels pivotants avec manivelle auto-freinée.
- Levage des pattes dans l'axe de l'aplomb. Treuil manuel ou électrique.
- Version électrique avec branchement unique (prise 230V classique).
- Treuil de soutien ventral manuel fourni de série avec une sangle. Version électrique en option.
- Hayon anti-recul disponible en option.
- Tapis confort intégré de série.
- Chaîne anti-recul avec manette de déverrouillage instantané.
- Sangle de pied attache rapide fournie.
- Dim. : 2100 x l. 1150 x h. 1950 mm.



NOUVEAU

Hayon anti-recul progressif en option.

Treuil de soutien ventral électrique en option.



- 1**
- **Porte de contention autobloquante** à encolure réglable adaptée aux bovins sans cornes. Sortie vers l'avant ou vers l'arrière.

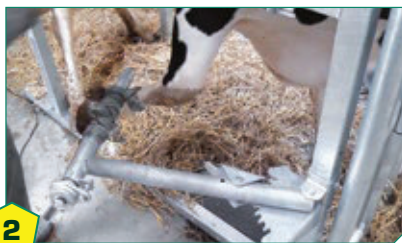

- 2**
- **Treuils avant pivotants** à position réglable. **Manivelles autofreinées** sécurisantes, qualité haut-de-gamme.



- 3**
- **Treuils pattes avant électriques** à hauteur réglable avec repose-pied en bois traité. Moteurs puissants à vitesse progressive.

Référence	Désignation	Poids	Longueur	Largeur	Hauteur
CB1175S	Cage de parage manuelle avec tête autobloquante (bovins sans cornes)	344kg	2100	1150	1950
CB1176S	Cage de parage électrique avec tête autobloquante (bovins sans cornes)	430kg	2100	1150	1950

Options & Accessoires

Options	Désignation
CB1177S	Treuil arrière électrique (CB1175S)
CB1178S	Roues escamotables pour CB1175S
CB1172S	Treuil de soutien ventral électrique
CB1173S	Hayon anti-recul progressif
CB1182S	Barrière de guidage 2,50 m articulée (l'unité), voir p. 28



- **Treuil pattes arrière électrique (230V).** Position réglable pour un levage bien vertical. Commande sur pivot, à droite ou à gauche.



- **Roues escamotables pour CB1175S.** Roues pleines Ø 400 mm Flex Lite polyuréthane sur paliers. Pour les déplacements non routier.

Cage Électrique : Parage et Chirurgie

> Confort et sécurité pour tous les soins sur les bovins



Descriptif CB1181 S

- Porte de contention autobloquante à encolure réglable (bovins sans cornes). Déblocage avant ou arrière possible des deux côtés de la cage. Possibilité de maintien en position ouverte.
- Accès TOTAL aux flancs de l'animal grâce aux demi-portes «papillon» relevables sur vérins à gaz.
- Anti-recul progressif, assisté par vérin à gaz. S'adapte automatiquement en hauteur et longueur au gabarit de l'animal. Permet les fouilles et inséminations.
- Toutes les commandes sont doublées pour être accessibles des deux côtés de la cage.
- Treuils pattes avant électriques carénés, avec repose-pied ergonomique en bois traité et arrêt d'urgence. Les barres latérales de sécurité se retirent pour faciliter le parage.
- Treuil central électrique avec 1 large sangle pour sécuriser l'animal.
- Treuil arrière électrique avec corde et crochet. Levée de la patte arrière dans l'aplomb de hanche.
- Tablette amovible (gauche/droite) fournie pour césarienne ou caillette.
- Tapis confort intégré de série.
- 3 prises électriques intégrées pour brancher meuleuse, éclairage ou autre. Porte-outils intégrés.



• Dim. int. : 1900 x 760 x 1700 mm



1

- **4 moteurs électriques puissants à vitesse progressive** sont intégrés. Le branchement 230V est unique. Plusieurs outils peuvent aussi être branchés sur la cage.



2

- **Tablette amovible D/G** pour les césariennes et les caillettes.

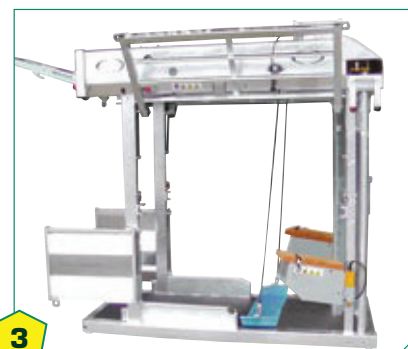

3

- **L'accès à l'animal est TOTAL.** Accès au dos sans montant gênant, et à la mamelle des deux côtés.

Référence	Désignation	Poids	Longueur	Largeur	Hauteur
CB1181S	Cage électrique pour parage et chirurgie toute équipée	570kg	2400	1200	2250

Options & Accessoires

Options	Désignation
CB1182S	Barrière de guidage 2,50 m articulée (l'unité)



- *Barrière de guidage articulée façon porte-feuille, vendue à l'unité.*

Portes de contention

> Serrage manuel ou automatique



Descriptif CB3121/6 S

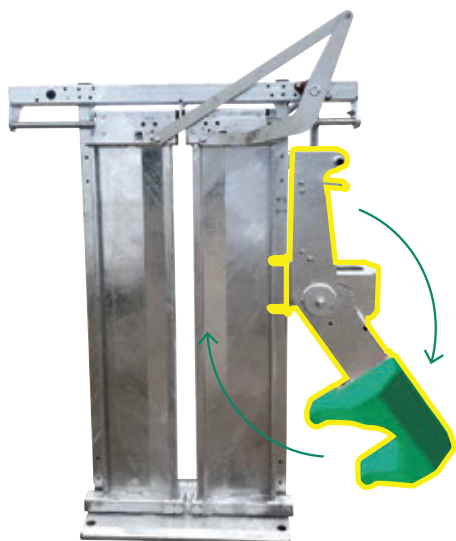

- Porte de contention à serrage progressif adaptée à tous les gabarits de bovins, avec ou sans cornes, du veau au taureau.
- S'installe sur tous type de couloir ou cage de 70 à 95 cm de large (voir brides en accessoires).
- La **poignée escamotable** évite les accidents. Celle-ci est doublée et déportée quand la porte est montée sur une de nos cages ou couloir.
- Système ANTIPENDAISON : les battants se resserrent simultanément de manière sécurisée (anti-retour par cliquet).
- 2 battants 100% tôleés : les bêtes ne passent pas les pattes.
- **2 volets** pour accéder au cou du bovin.
- **Panier articulé** à verrouillage automatique permettant une ouverture totale (vendu séparément).
- **Lève-tête** ergonomique vendu séparément. Voir page suivante.

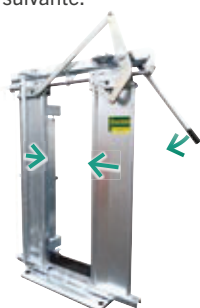

Descriptif CB3121/26



- Porte de contention à serrage progressif adaptée à tous les types de bovins, avec ou sans cornes.
- S'installe sur tous type de couloir ou cage de 70 à 95 cm de large (voir brides en accessoires).
- 1 seule poignée actionne la fermeture de la porte / 1 corde déverrouille la porte qui s'ouvre automatiquement. La poignée escamotable évite les accidents.
- Système ANTIPENDAISON : les battants se resserrent simultanément de manière sécurisée (anti-retour par cliquet). Possibilité de pré-serrer pour les petits animaux en appuyant simplement sur la poignée.
- 2 battants 100% tôleés : les bêtes ne passent pas les pattes.
- **Panier 1 battant d'origine** à verrouillage automatique permettant une ouverture totale.



Descriptif CB3201 S



- Porte de contention **autobloquante pour bovins écornés exclusivement**.
- S'installe sur tous type de couloir ou cage de 70 à 95 cm de large (voir brides en accessoires).
- Pas de panier : l'animal se bloque lui-même en poussant sur les 2 battants.
- Système anti-pendaison.
- 2 battants 100% tôleés synchronisés : les bêtes ne passent pas les pattes.
- Synchronisation des 2 battants par un tube carré incassable.
- Poignée de libération réversible droite-gauche.
- Dimensions : L. 1,0 x l. 0,35 x h. 1,85 m
Passage : 76 cm.



Référence	Désignation	Poids
CB3121S	Tête de contention manuelle progressive ; poignée à gauche	163kg
CB3126S	Tête de contention manuelle progressive ; poignée à droite	163kg
CB3121	Tête de contention manuelle progressive ; poignée à gauche	163kg
CB3126	Tête de contention manuelle progressive ; poignée à droite	163kg
CB3201S	Tête de contention autobloquante	155kg

Lève-tête, paniers, fixations et autres accessoires à voir page suivante.

Accessoires pour portes de contention

> Lève-tête ergonomique, panier de sécurité, fixations...



Options pour porte à serrage manuel progressif CB3121/26S

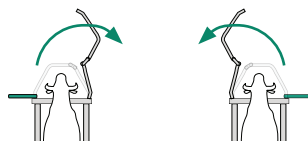

Options	Désignation
CB3192 S	Panier 1 battant articulé
CB3310-01 S	Lève tête ergonomique
CB3310-04 S	Commande à gauche* Commande à droite*

*Sur tête manuelle, obligatoirement côté commande (sens animal)

• **Panier articulé** idéal pour une cage ou couloir contre un mur. **CB3192S**

• **Lève tête** avec goulotte ergonomique en PEHD. Conception très robuste. Rallonge de bras de levier intégrée. Blocage progressif à cliquet. Verrou de sécurité.
CB3310-01S : version gauche
CB3310-04S : version droite

Options pour porte à serrage manuel CB3121/26



• **Panier à 2 battants** idéal pour une cage ou couloir contre un mur. La poignée se place à gauche ou à droite. **CB3191**



• **La poignée déportée** permet de fermer la tête de contention depuis l'arrière de l'animal. **CB3190**

Options	Désignation
CB3191	Panier 2 battants, poignée G ou D
CB3190	Poignée déportée
CB3310-01	Lève tête pour panier 1 battant
CB3310-04	Commande à gauche* Commande à droite*
CB3312-01	Lève tête pour panier 2 battants
CB3312-02	Commande à gauche* Commande à droite*

*Sur tête manuelle, obligatoirement côté commande (sens animal)



• **Lève tête** avec goulotte ergonomique en PEHD. Blocage progressif à cliquet.
CB3310-01 : version gauche
CB3310-04 : version droite

Options pour porte autobloquante CB3201S



Options	Désignation
CB3310-01 S	Lève tête ergonomique
CB3310-04 S	Commande à gauche* Commande à droite*

• **Lève tête ergonomique**
CB3310-01S : version gauche
CB3310-04S : version droite

Fixations

Fixations pour portes de contention sur couloirs de largeur comprise entre 70 et 95 cm.



• CB3210 • CB3205 • FC0335 • FC0195 • CB0130

Options	Désignation
CB3210	Fixation sur poteau carré de 100mm
CB3205	Fixation sur poteau rond Ø100 mm
FC0335	Ferrure à boulonner
FC0195	Ferrure à boulonner
CB0130	Anneau de contention à boulonner

Portes de contention et lèves-tête pneumatiques / hydrauliques, sur demande.

Parc de rassemblement BOVI-PARC

> Idéal pour les grands troupeaux



Descriptif CB7250

- Permet de soigner, trier et canaliser un troupeau vers une bétailière, un couloir ou une cage de contention.
- Flèche d'attelage col de cygne amovible.
- Essieu escamotable monté sur 2 vérins (système pose à terre).
- Panneau avant avec cornadis 1 place anti-pendaison ouvrant + portillon passage d'homme ou animaux.
- Panneaux arrière et latéraux avec barrières 2 m type CB 6120 ouvrantes en tous sens : multiples possibilités de tri.
- Possibilité de charger 2 cassettes avec fourreaux de 15 barrières CB6120. Une seule cassette est fournie d'origine, sans barrière.
- Possibilité de former plusieurs parcs autour du BOVI-PARC.
- Feux de signalisation.



Barre de transport entre les 2 essieux obligatoire en position route.



Vidéo sur YouTube @MAZERONSAS
Q boviparc



- 1**
- Parc entièrement porté sur essieu, ne nécessitant pas un tracteur de forte puissance. 60 CV suffisent pour un BOVI-PARC complet.



- 2**
- 5 barrières + 1 portillon + 1 cornadis anti-pendaison ouvrant + 1 cassette porte-barrière (sans barrière) fournis de série.



- 3**
- Essieu sur 2 vérins pour pose à terre complète et rapide : contrôlé par le distributeur hydraulique du tracteur.

Référence	Désignation	Poids	Dimensions
CB7250	BOVI-PARC + 1 cassette porte-barrières	750kg	5,20 (int) x 2,50 x 2 m

Options & Accessoires

Options	Désignation
CB 7255	Box de contention à l'intérieur du Bovi-Parc
CB7258 - 01	Option sur porte barrière d'origine de la version pour Br 6 lisses
CB7258 - 02	Option sur porte barrière d'origine en version 3 points
CB 7259 - 01	Cassette porte-barrières au détail
CB 7259 - 02	Cassette porte-barrières attelage 3 points au détail
RB 9207	Pompe manuelle pour actionner le vérin de pose à terre
RB 9215	Béquille cric carré 70 mm



• CB7255



• CB7259 -01



• CB7259 -02



Barrières de contention, voir page 33.



Parc de rassemblement BOVICUBE

> Rassembler, trier, embarquer voire soigner...



Descriptif CB7260-04

- Permet de soigner, trier et canaliser un troupeau vers une bétailière, un couloir ou une cage de contention.
- Ensemble monobloc très robuste galvanisé à chaud après fabrication.
- Attelage 3 points renforcé (axe non fourni) (face 1).
- Capacité jusqu'à 25 barrières de contention de 2 m (fournies à part) accessibles au chargeur grâce au panneau ouvrant (face 2).
- Porte d'embarquement 2 battants (face 3) commandée depuis l'extérieur du parc.
- 4^e face au choix, avec cornadis ou porte 2 battants (libre d'origine).
- Possibilité de former plusieurs parcs autour du BOVICUBE.
- Feux de signalisation.

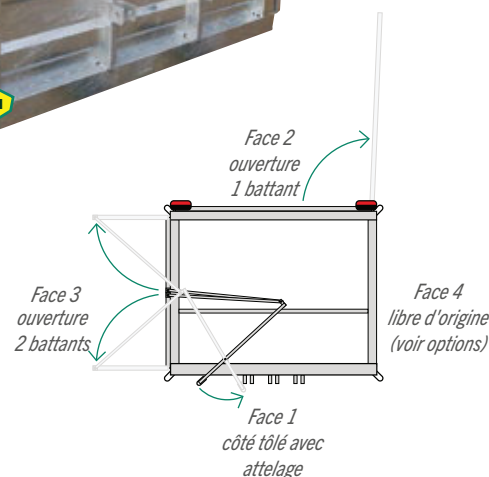
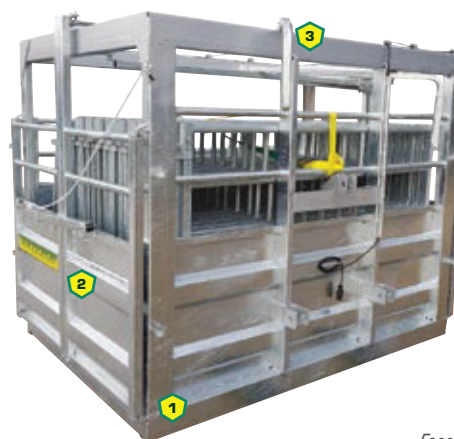

- 1**
- **Ensemble compact, stable et très robuste** en poutres de 140/80 et 100/50 mm, tôle en 2 mm d'épaisseur. Finition galvanisée.



- 2**
- **Polyvalent avec ses 3 faces ouvrantes**, le BOVICUBE permet de trier les bovins très facilement. Un cornadis et un plancher offrent d'autres possibilités (en option)



- 3**
- **Sécurisantes**, les portes d'embarquement sont actionnées depuis l'extérieur du parc, à l'abri des animaux.

Référence	Désignation	Poids	Dimensions
CB7260-04	Ensemble BOVICUBE de base (sans barrière) avec une face libre	515kg	2,0 x 2,50 x 2,10 m

Options & Accessoires

Options	Désignation
CB 7263	Face 4 avec porte à 2 battants idem face 3
CB 5030	Face 4 avec cornadis antipendaison et passage d'homme
CB 6364	Plancher pour Bovicube



• CB 6364



• CB 7263



• CB 5030



Barrières de contention, voir page 33.

Barrières et porte-barrières

> Barrières de contention mobiles



Référence	Désignation	Points forts	Poids
CB7270	Porte-barrières 3 points pour maxi 26 barrières 2 et 3 m types CB6120 / 6130	<ul style="list-style-type: none"> Châssis renforcé bi-face Forte capacité d'emport Sangle fournie. 	160kg
CB7285-01S	Porte-barrières 3 points pour maxi 18 barrières 2 m type CB6120	<ul style="list-style-type: none"> Attelage 3 points semi-automatique Bras porteurs de 1,30 m avec stabilisateurs ajustables sans outils pour sécuriser le transport en empêchant les barrières de glisser latéralement Sangle fournie. 	105kg
CB 6120	Barrière de contention L. 2,0 x h.1,5 m avec tringle de liaison	<ul style="list-style-type: none"> Fabriquées en tube en 33/42, montants en carré de 50 et interlisses décollées. Pieds carrés anti-glisse bouchés Anneaux de liaison larges pour s'adapter au relief du terrain. 	34kg
CB 6130	Barrière de contention L. 3,0 x h.1,5 m avec tringle de liaison	<ul style="list-style-type: none"> Idem CB 6120 en longueur 3 m. 	54kg
CB 6125	Barrière de contention tôlée L. 2,0 x h.1,5 m avec tringle de liaison	<ul style="list-style-type: none"> Idem CB 6120 avec tôles nervurées. 	46kg
CB 6126	Barrière de contention haute L. 2,0 x h.1,75 m avec tringle de liaison	<ul style="list-style-type: none"> Idem CB 6120 avec tube supérieur supplémentaire pour une hauteur d'1,75 m. Conseillée pour les animaux de grande taille comme les Blondes d'Aquitaine. 	43kg
CB 6200	Cadre raccord pour barrières de contention	<ul style="list-style-type: none"> Permet la formation d'un couloir large de 85 cm Hauteur de 2,00 m 	29kg
CB 6200-02	Cadre raccord avec portillon à verrou automatique	<ul style="list-style-type: none"> Cadre 6200 avec portillon large de 80 cm ouvrant dans les deux sens et muni d'un verrou automatique sécurisant. 	29kg
CB 6221-02	Cadre raccord 2m avec porte sur verrou automatique	<ul style="list-style-type: none"> Grand cadre intégrant une barrière ouvrant dans les deux sens pour faciliter le passage des animaux. Verrou automatique sécurisant. 	29kg
CB 6250	Passage d'homme mobile avec tringle de liaison	<ul style="list-style-type: none"> Cadre avec portillon étroit sécurisé spécial passage d'homme et verrou automatique 	26kg
CB 6224	Panel de contention L. 2,4 x h. 1,6 m	<ul style="list-style-type: none"> Panel mobile type "Texas" avec pieds arrondis. Fixation par chaînes. 	33kg
CB 6230	Panel de contention L. 3,0 x h. 1,6 m	<ul style="list-style-type: none"> Idem CB 6224 en version 3,00 m. 	39kg
CB 6243	Panel de contention 3m avec porte L. 3,0 x h. 2,0 m	<ul style="list-style-type: none"> Panel mobile type "Texas" avec pieds arrondis. Grand portillon permettant le passage des animaux Fixation par chaînes. 	57kg

Options	Désignation
CB 6129	Tringle Ø 20mm supplémentaire pour barrière de contention (1 tringle est fournie avec chaque barrière)
CB 0101	Anneau de contention à souder
CB 0130	Anneau de contention à boulonner



Barrière TOUT-TERRAIN mobile ou fixe

> Une barrière dépliant pour toutes les situations



Descriptif Barrière TT

- Innovation exclusive MAZERON, cette barrière est mise en place sans effort en quelques instants grâce à ses panneaux dépliant sur roues.
- Elle s'adapte parfaitement au relief du terrain grâce à un système breveté permettant un angle important entre chaque panneau.
- Avec ses multiples panneaux (le nombre varie selon les modèles) et haute d'1,70 m, elle permet aussi de former très rapidement un parc de contention.
- Barrière de base de 6 m en tube de Ø60 avec pieds d'1 m en tube carré de 100 munie de fourreaux pour le déplacement. Sangle fournie.
- Compatible avec les barrières de contention (p. 25).
- Ensemble galvanisé.

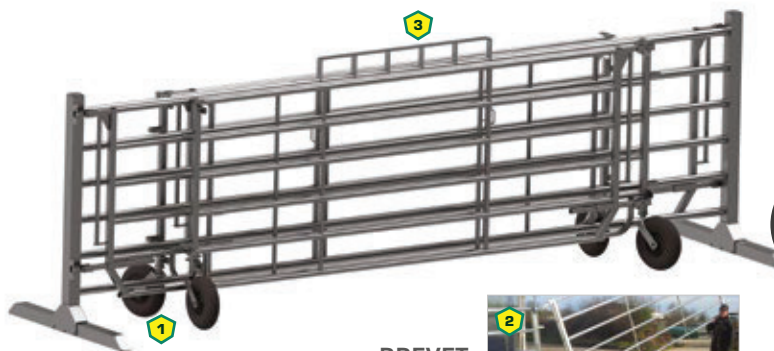

BREVET DÉPOSÉ



Vidéo sur YouTube @MAZERONSAS
Q barrière tt



- **Les grandes roues increvables** facilitent le déploiement des panneaux en terrain accidenté.



- **Système de cardan à grand débattement** pour épouser parfaitement le relief du sol.



- **Fourreaux** : l'ensemble se déplace avec les fourches de tracteur ou de télescopique.

Référence	Désignation	Longueur	Poids
CB7124	Barrière Tout-Terrain (4 panneaux) + châssis	24 m = 1 x 6 m + 2 x 5 m + 2 x 4 m	550kg
CB7130	Barrière Tout-Terrain (6 panneaux) + châssis	30 m = 1 x 6 m + 2 x 5 m + 2 x 4 m + 2 x 3 m	630kg
CB7136	Barrière Tout-Terrain (6 panneaux) + châssis + 2 barrières de pré 3 m	36 m = 1 x 6 m + 2 x 5 m + 2 x 4 m + 2 x 3 m + 2 x 3 m	710kg

Descriptif Barrière TTF

- **Version fixe** de la barrière tout-terrain, à fixer sur un poteau.
- Caractéristiques identiques à la version mobile, sans le châssis de transport.
- Panneaux en tube Ø42.4 mm.
- Multiple combinaisons possibles pour des longueurs allant de 11 à 21 m..
Veillez impérativement à ne combiner que des panneaux ayant 1 m de différence.

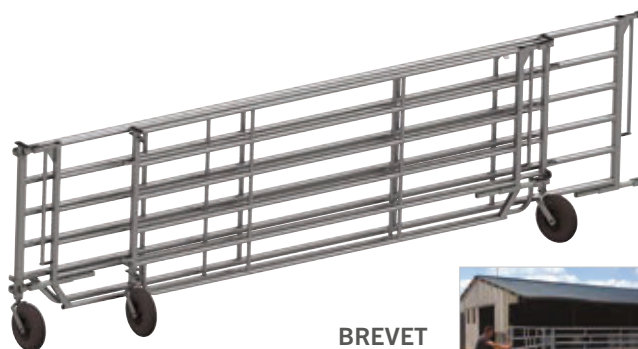

BREVET DÉPOSÉ



Vidéo sur YouTube @MAZERONSAS
Q barrière ttf

Référence	Désignation	Longueur	Poids
CB7111	Barrière Tout-Terrain FIXE 11 m (2 panneaux)	11 m = 1 x 6 m + 1 x 5 m	255kg
CB7115	Barrière Tout-Terrain FIXE 15 m (2 panneaux)	15 m = 1 x 6 m + 1 x 5 m + 1 x 4 m	321kg
CB7118	Barrière Tout-Terrain FIXE 18 m (4 panneaux)	18 m = 1 x 6 m + 1 x 5 m + 1 x 4 m + 1 x 3 m	372kg
CB7106	Panneau au détail 6 m avec roue et cardan	6 m	135kg
CB7105	Panneau au détail 5 m avec roue et cardan	5 m	120kg
CB7104	Panneau au détail 4 m avec roue et cardan	4 m	76kg
CB7103	Panneau au détail 3 m avec roue et cardan	3 m	51kg



Alternative FILOBOVIN : filet opaque déroulant permettant de fermer une grande longueur en un tour de main. Voir page .



Couloirs mobiles

> Largeur fixe ou réglable



Descriptif Couloir mobile

- Entrée arrière 1 battant + entrée latérale avec verrou automatique et 2 barrières 100% tôlees de 0,80 m.
- Couloir entièrement tôle sur 1 m et d'une hauteur totale de 1,90 m.
- Commandes et accès positionnés à gauche de l'animal et paroi mobile (version réglable) à droite. Variantes possibles sur demande.
- Portillon central ouvrant dans les deux sens pour accès à l'arrière du 1^{er} animal.
- Anti-recul à crémaillère avec système anti-chute de la barre.
- Roues 10/80/12, essieu sur vérin hydraulique.
- Timon démontable en 2 parties rapidement.
- Supports à l'avant droit et à l'arrière gauche pour le transport de 14 barrières de contention au total.
- Feux de signalisation.



Porte de contention manuelle CB3121 avec panier simple battant ou porte autobloquante de série. Options panier 2 battants et lève-tête, voir page 37.

Marchepied rabattable en option, voir page 37.

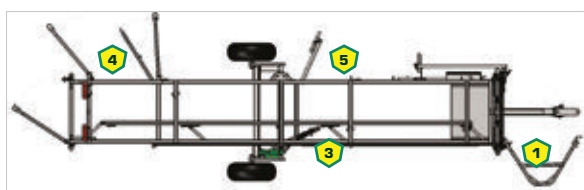

Nouvelle porte de contention progressive et panier en option.



- 1**
- **Porte de contention manuelle progressive** (avec poignée déportée d'origine) ou **autobloquante**.

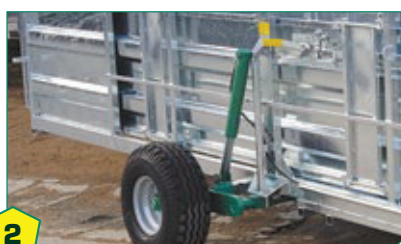

- 2**
- **Essieu sur vérin avec pose à terre complète et rapide** : tube pour essieux amovible pour position route.



- 3**
- **Réglage de largeur par crémaillère** pour éviter les demi-tours des jeunes bovins (sur certains modèles).



- 4**
- **Partie arrière en panneau plein** (escamotable) facilitant l'entrée des bovins.

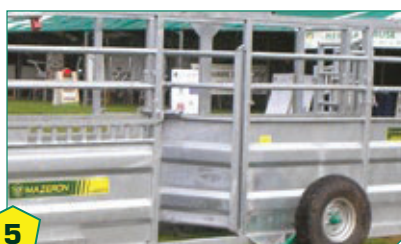

- 5**
- **Portillon central** pour accéder à l'arrière du bovin immobilisé. **Accès à l'animal par les 2 côtés** (tubes latéraux escamotables).



- 6**
- **Transport de barrières de contention** (jusqu'à 14) grâce aux supports fournis d'origine.

Référence	Désignation	Finition	Porte de contention	Longueur utile/hors tout	Hauteur	Poids
CB 2335 S	Couloir à largeur fixe	Peinture + porte galva	Porte autobloquante	6,20 m / 7,50 m	2m	1230kg
CB 2325	Couloir à largeur fixe	Peinture + porte galva	Porte manuelle progressive à crémaillère	6,20 m / 7,50 m	2m	1230kg
CB 2336 S	Couloir à largeur fixe	100% galvanisé	Porte autobloquante	6,20 m / 7,50 m	2m	1300kg
CB 2326	Couloir à largeur fixe	100% galvanisé	Porte manuelle progressive à crémaillère	6,20 m / 7,50 m	2m	1300kg
CB 2300 S	Couloir à 1 paroi réglable	Peinture + porte galva	Porte autobloquante	6,20 m / 7,50 m	2m	1380kg
CB 2310	Couloir à 1 paroi réglable	Peinture + porte galva	Porte manuelle progressive à crémaillère	6,20 m / 7,50 m	2m	1380kg
CB 2301 S	Couloir à 1 paroi réglable	100% galvanisé	Porte autobloquante	6,20 m / 7,50 m	2m	1450kg
CB 2311	Couloir à 1 paroi réglable	100% galvanisé	Porte manuelle progressive à crémaillère	6,20 m / 7,50 m	2m	1450kg

CB3121-01 S Echange nouvelle porte de contention manuelle progressive (gauche) contre l'initiale

CB3192 S Panier 1 battant articulé pour porte manuelle progressive CB3121 S

Options : Plateau pesée, parage... voir p. 37.

Couloirs fixes

> Largeur fixe ou réglable



Descriptif Couloir fixe

- Couloir monobloc peint ou galvanisé, prêt à être fixé au sol.
- Largeur fixe ou réglable selon les modèles.
- Entrée arrière 1 battant + entrée latérale avec verrou automatique.
- Couloir entièrement tôle sur 1 m et d'une hauteur totale de 1,90 m.
- Portillon central ouvrant intérieur et extérieur pour accès à l'arrière du 1er animal.
- Accès aux animaux par les 2 côtés grâce aux éléments rabatables.
- Porte de contention au choix (manuelle ou autobloquante, détails page 29).
- Anti-recul à crémaillère avec système anti-chute de la barre.
- Les portillons et commandes sont positionnées en fonction de vos besoins;

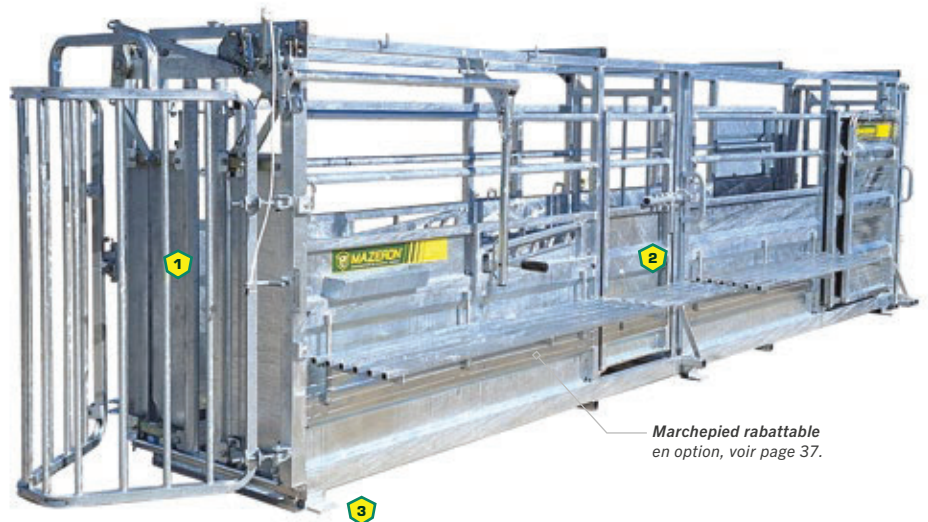

Marchepied rabattable en option, voir page 37.



Nouvelle porte progressive disponible en option.

Contention fixe

BOVIN



1

- **Porte de contention manuelle progressive** (avec poignée déportée d'origine) **ou autobloquante**, selon les modèles (voir page 29).



2

- **Conception personnalisée** : l'éleveur peut choisir le positionnement de l'entrée arrière latérale, du portillon central, des différentes commandes et de la paroi réglable



3

- **Installation rapide et facile** grâce au concept monobloc avec platines de fixation au sol

À noter :

Pour toutes commandes, merci de fournir un plan avec le positionnement des portillons, de la paroi réglable et des commandes de manipulation.

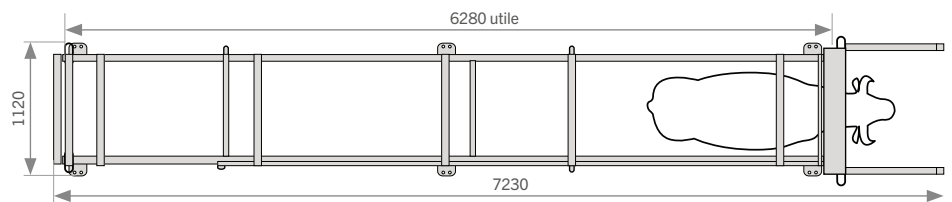

Référence	Désignation	Finition	Porte de contention	Longueur utile/hors tout	Hauteur	Poids
CB 2375 S	Couloir à largeur fixe	peinture+porte galva	Porte autobloquante	6,20m/7,23m	2m	730kg
CB 2385	Couloir à largeur fixe	peinture+porte galva	Porte manuelle progressive à crémaillère	6,20m/7,23m	2m	730kg
CB 2376 S	Couloir à largeur fixe	100% Galvanisé	Porte autobloquante	6,20m/7,23m	2m	800kg
CB 2386	Couloir à largeur fixe	100% Galvanisé	Porte manuelle progressive à crémaillère	6,20m/7,23m	2m	800kg
CB 2350 S	Couloir à 1 paroi réglable	peinture+porte galva	Porte autobloquante	6,20m/7,23m	2m	880kg
CB 2360	Couloir à 1 paroi réglable	peinture+porte galva	Porte manuelle progressive à crémaillère	6,20m/7,23m	2m	880kg
CB 2351 S	Couloir à 1 paroi réglable	100% Galvanisé	Porte autobloquante	6,20m/7,23m	2m	900kg
CB2361	Couloir à 1 paroi réglable	100% Galvanisé	Porte manuelle progressive à crémaillère	6,20m/7,23m	2m	900kg
CB3121-01 S	Echange nouvelle porte de contention manuelle progressive (gauche) contre l'initiale					
CB3121-02 S	Echange nouvelle porte de contention manuelle progressive (droite) contre l'initiale					
CB3192 S	Panier 1 battant articulé pour porte manuelle progressive CB3121 S					

Options : Plateau pesée, parage... voir p. 37.

Couloirs de contention mobiles et fixes

> Options et accessoires



Options communes aux couloirs mobiles et fixes



- **Panier à 1 battant articulé** peu encombrant avec blocage en position ouverte.



NOUVEAU

- **Lève tête** avec goulotte ergonomique en PEHD. Système à crans anti-retour sécurisant. Manœuvre aisée. Compatible avec panier à un battant.

NOUVEAU

- **Lève tête** avec goulotte ergonomique en PEHD pour porte à crémaillère et panier double battant.



- **Porte à translation** rapide idéale pour isoler la bête à l'avant (indispensable avec le plateau de pesée). Positionnée à 2,80 m de la porte de contention.

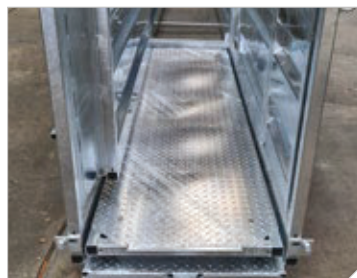

- **Plateau de pesée** intégré au châssis à l'avant du couloir, il permet la pesée en toutes circonstances (tolérance de pente 2%). Capteurs et boîtiers à part, voir p. 25.



- **Treuil de parage et soutien ventral** avec sangles et manivelles auto-freinées pour soigner les pattes avant et arrière en toute sécurité.



- **Portes latérales** permettant d'accéder à l'avant de l'animal. Chaque porte s'ouvre sur 750 mm de large sur toute la hauteur.



- **Réglage de largeur par pompe hydraulique** positionnée du côté souhaité par l'éleveur pour éviter les déplacements.

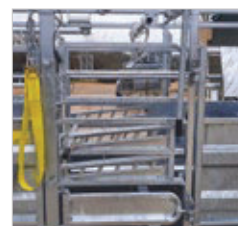

- **Panneau spécial césarienne** facilitant et sécurisant les interventions vétérinaires. Double anti-recul en option.

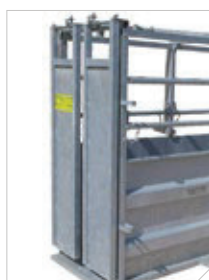

- **Porte arrière double battant** permettant l'ouverture et la fermeture en étant sur le côté du couloir et en apportant davantage de sécurité pour l'éleveur.



- **Marchepied rabattable** pour accéder au dos des animaux. A 50 cm du sol.

Référence	Désignation
CB3191	Panier 2 battants pour porte manuelle progressive à crémaillère CB3121 (g.) ou CB3126 (d.)
CB3310-01	Lève tête pour panier 2 battants CB3191 (g.)
CB3310-04	Lève tête pour panier 2 battants CB3191 (d.)
CB3121-01 S	Option nouvelle porte de contention manuelle progressive (gauche)
CB3121-02 S	Option nouvelle porte de contention manuelle progressive (droite)
CB3192S	Panier 1 battant articulé pour porte manuelle progressive CB3121S (g.) ou CB3126S (d.)
CB3310-01 S	Lève tête pour panier 1 battant CB3192 S (g.)
CB3310-04 S	Lève tête pour panier 1 battant CB3192 S (d.)
CB2940	Porte à translation au milieu du couloir (Conseillée pour éviter le recul des animaux)
CB5123	Plateau de pesée positionné à l'avant du couloir avec barres de 600 mm et boîtier Gallagher 580W0 (autres systèmes de pesée disponibles, voir p. 25)
CB2923	Treuil autofreiné pour levage de patte arrière
CB2927	Treuil de soutien ventral
CB2910	2 sangles ventrales
CB1170	Treuil repose patte avant (option CB2960 obligatoire)
CB2960	2 portes latérales placées à l'avant du couloir
CB2970	Réglage de la largeur par pompe hydraulique
CB2980	Accès type barrière césarienne à placer sur partie fixe avant gauche
CB 2928	Porte arrière 2 battants avec commande aérienne
CB 9490	Marchepied rabattable (au mètre linéaire)



Eléments pour couloirs de contention fixe

> Pour une contention à la carte



Descriptif

- Combinez les modules couloirs réglables ou fixes avec des poteaux à sceller ou à spitter dans le béton, des panneaux barrières, un bloc « entrée latérale », une porte de tri et différents accessoires pour concevoir votre installation de contention selon vos besoins et contraintes.

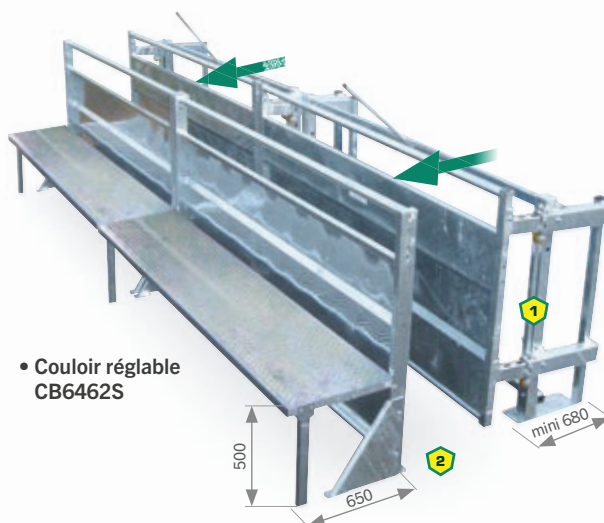

• Couloir réglable
CB6462S



• Version non-réglable
CB6461S



• Escalier CB6463S

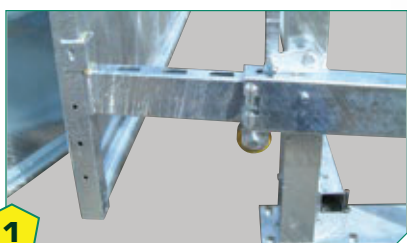

1

- **Module à paroi mobile permettant de régler la largeur interne sur 40 cm** en tirant simplement dessus depuis le marchepied.



2

- **Conception personnalisée :** Chaque élément est fixé au sol, spitté dans une dalle béton. Le tout reste évolutif.

À noter :
Nos équipes sont à votre disposition pour vous aider à concevoir votre installation, n'hésitez pas à nous contacter.

Référence	Désignation	Longueur	Hauteur	Poids
CB6461 S	Couloir parois fixe avec marchepied et tube supérieur escamotable	3,15m	1,6m	300 kg
CB6462 S	Couloir paroi réglable avec marchepied et tube supérieur escamotable	3,15m	1,6m	367 kg
CB6463 S	Escalier double marche pour monter sur le marchepied			20 kg

Référence	Désignation	Poids
CB6460	Fond de couloir (entrée) monobloc avec 3 panneaux tôle ouvrants avec verrous automatiques	275kg
CB3501 S	Porte de tri en triangle (2 sorties) monobloc. Poignée à droite ou à gauche (à préciser).	98kg



- **Fond de couloir CB6460**
 - Ensemble permettant un départ de couloir par entrée latérale ou arrière simplifié et économique.
 - Tôlé sur toute la hauteur pour faciliter l'entrée des animaux.
 - L. 1,55 x l. 0.82 m



- **Porte de tri CB3501S**
 - Remplissage synthétique léger et robuste. Mouvements rapides sans gestes amples. Verrou en position arrêt. Levier réversible. Passage de 85 cm.

Référence	Désignation
PO 1103	Poteau carré de 100 galva à sceller Hauteur 2,15m - ép. 3mm
PO 1105	Poteau carré de 100 galva à sceller Hauteur 2,15m - ép. 5mm
PO 0103	Poteau carré de 100 galva à sceller Hauteur 2,40m - ép. 3mm
PO 0105	Poteau carré de 100 galva à sceller Hauteur 2,40m - ép. 5mm
PO 0108	Poteau carré de 100 galva à sceller Hauteur 2,40m - ép. 8mm
PO 1203	Poteau carré de 100 sur platine*, galva, Hauteur 2,15m - ép. 3mm

Référence	Désignation
FO 0100	Fourreau pour poteau carré de 100 à sceller. L. 500 mm - Galvanisé
PO 1216-01	Goujon zingué pour poteau sur platine Ø16 mm
BB 1010	Bouchon pour fourreau GALVA
BB 1025	Bouchon plastique pour poteau carré
FB 0500	Verrou auto SIMPLE
FB 0510	Verrou auto DOUBLE
BB 0500	Verrou automatique sur bride simple
BB 0510	Verrou automatique sur bride double

Options & Accessoires

Options	Désignation
CB 3150 S	Anti-recul 1 battant Western 4000 largeur 380 x hauteur 900
CB 3151 S	Anti-recul 1 battant Western 3000 largeur 450 x hauteur 400

Éléments pour couloirs et box de soins

> Pour une contention à la carte

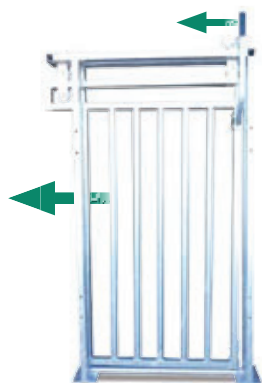

• **Porte à translation horizontale CB3140 S :**

- Rapide à fermer, il suffit de pousser le battant.
- Conçue pour être à l'avant, à l'arrière ou au milieu d'un couloir, pour créer un sas de pesée par exemple.
- à fixer au sol et sur poteaux. (fixations vendues séparément)
- compatible avec les barrières mobiles p. 33.

• **Porte à deux battants CB6445 S :**

- 2 volants permettent l'ouverture et la fermeture rapides et silencieuses.
- Commandes accessibles des deux côtés
- Blocage anti recul lors de la fermeture
- Prévoir poteaux avec brides de fixation, voir p 53.

• **Portillon arrière tôle CB6440 :**

- Portillon en tôle embouti de 2 mm d'épaisseur pour arrière de couloir.
- Muni d'un téton pour verrou automatique.
- À fixer en façade de poteaux (fixations et verrou non fournis).



• **Anti-recul Western 1 battant CB3150 S :**

- Battant renforcé avec ressort de rappel.
- Tampons anti-bruit.
- A boulonner sur la paroi du couloir.

• **Anti-recul Western 1 battant CB3151 S :**

- Battant avec ressort de rappel souple.
- Tampons anti-bruit.
- A boulonner sur la paroi du couloir.

• **Volet de sécurité CB6446 S :**

- Largeur 595 mm x hauteur 1490 mm
- Grand verrou à fichet dans le sol
- Gonds pour fixations à piton.



• **Système anti-recul à crans CB3195 :**

- 2 parties à boulonner sur les parois.
- S'adapte à tous les couloirs à parois fixes de 0,65 à 0,90 m de largeur.
- Hauteur de fixation conseillée : 0,80 m.

• **Système anti-recul pendulaire CB3120 :**

- Fiable et sécurisant.
- Fixation par brides à couloirs à parois haute du couloir.
- Hauteur réglable par chaîne.

Référence	Désignation	Dimensions	Poids
CB 3140 S	Porte à translation	largeur int. 920 mm / hauteur : 1800 mm	73kg
CB 0130	Anneau de contention à boulonner		
CB 6445 S	Porte à 2 battants avec commandes latérales	Hauteur 1800 x Largeur 900	85kg
CB 6440	Portillon arrière de couloir	Largeur utile 890 mm	
CB 3195	Système anti-recul à crans Longueur 2,50 m	Largeur réglable de 650 à 850 mm	30kg
CB 3120	Système anti-recul pendulaire réglable	s'adapte à la largeur du couloir	25kg
CB 3150 S	Anti-recul 1 battant Western 4000	largeur 380 x hauteur 900	38kg
CB 3151 S	Anti-recul 1 battant Western 3000	largeur 450 x hauteur 400	13kg
CB 6446 S	Volet de sécurité	largeur 600 x hauteur 1500 mm	21kg



Chien mécanique

> Barrière poussante à 2 battants



Descriptif parc poussant

- Le chien mécanique MAZERON fonctionne comme une séparation de bétail coulissante.
- La barrière poussante s'adapte à vos mesures selon deux versions, une ouvrante totalement (maxi 3 m) et une autre munie de deux portillons d'1,40 m de large (maxi 5 m).
- L'ensemble s'installe très simplement sur des poteaux à platines spittées dans le béton.
- L'antirecul automatique sécurise l'éleveur tous les 30 cm. Il se remet en place tout seul, sans avoir besoin d'y penser.
- Un outil très pratique pour pousser tout un groupe d'animaux vers un couloir de contention ou vers une bétailère.

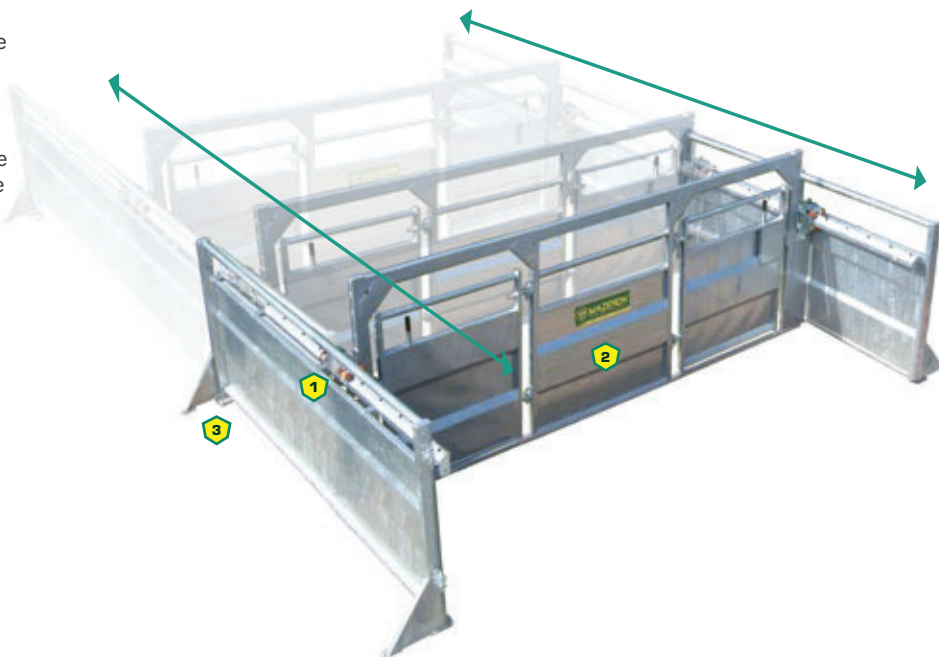

1

- **Anti-recul de sécurité**, fonctionnant dans les deux sens de poussée tous les 30 cm. Débrayable, il se remet en place automatiquement pour plus de sécurité.



2

- **Le panneau poussant peut s'ouvrir complètement** dans les deux sens. Le grand modèle dispose de 2 portillons d'1,40m.



3

- **Ensemble fixé sur poteaux platine à spitter sur une dalle existante.** L'installation reste modulable pour évoluer avec l'exploitation.

Référence	Désignation	Longueur	Hauteur	Poids
CB3230-01 S	Chien mécanique largeur 2 à 3 m	2 >> 3 m	2m	140 kg
CB3230-02 S	Chien mécanique largeur 3 à 5 m	3 >> 5 m	2m	280 kg
CB 3255 S	Panneau latéral fixe avec rail cranté	3,15m	1,60m	154 kg

Accessoires

Options	Désignation
CB3256 S	Jonction de panneaux CB3255 S
CB3258 S	Protection de fin de rail
CB3259 S	Poteau de renfort



- CB3258 S



NOUVEAU

Le chien mécanique peut aussi être motorisé et télécommandé à distance, n'hésitez pas à nous consulter.

Parc poussant BOVICERCLE

> Barrière poussante sur pivot



Descriptif Bovicercle

- Ensemble modulaire permettant de guider les bovins par petits groupes dans plusieurs directions en toute sécurité.
- Plusieurs diamètres disponibles pour s'adapter à vos contraintes et à la taille du troupeau.
- Possibilité de réaliser un cercle complet ou juste une portion grâce aux éléments disponibles séparément.
- La barrière poussante pivote dans les deux sens. L'opérateur est sécurisé par le système anti-recul à crans. Deuxième barrière poussante possible, nous consulter.
- Panneaux fixe, ouvrant à 100% ou avec portillon.
- Galvanisation à chaud après fabrication.

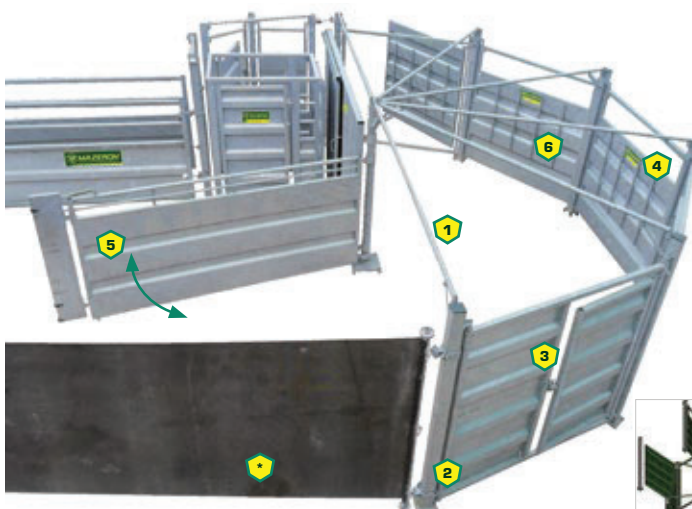

Vidéo sur YouTube
@MAZERONSAS
🔍 bovicercle



★ FILOBOVIN, voir page 42.

1 Adaptabilité

- **Plusieurs diamètres proposés** pour s'adapter à l'espace et à la taille du troupeau. BOVICERCLE complet ou partiel.

4 Efficacité

- **La hauteur des panneaux tôleés de 1,90 m assure un guidage optimal des animaux.**

2 Facilité d'installation

- **Installation simple grâce aux poteaux sur platine reliés en partie haute** à spitter directement sur une dalle béton.

5 Polyvalence

- **La barrière poussante peut tourner dans les 2 sens** ce qui permet de pousser les animaux à l'endroit désiré.

3 Modularité

- **Tous les panneaux périphériques sont interchangeables.** Les ouvertures peuvent donc être déplacées si besoin.

6 Sécurité

- **Opérateur sécurisé par les parois pleines et par l'anti-recul.**
- **Aucun espace dans lequel l'animal peut se blesser** (2 cm séparent les poteaux des panneaux).

Référence	Désignation	Caractéristiques	Dimensions	Poids
CB6300-03	Cercle complet Ø 5,6 m	8 parois : 6 fixes, 1 ouvrante et 1 à ouverture partielle	H. 2,10m (pivot) / 1,90m (ext)	1315kg
CB6300-01	Cercle complet Ø 7 m	10 parois : 8 fixes, 1 ouvrante et 1 à ouverture partielle	"	1600kg
CB6300-04	Cercle complet Ø 8,4 m	12 parois : 10 fixes, 1 ouvrante et 1 à ouverture partielle	"	2000kg
CB 6301-03	Demi-cercle Ø 5,6 m	4 parois : 2 fixes, 1 ouvrante et 1 à ouverture partielle (sens anti-horaire)	"	920kg
CB 6301-01	Demi-cercle Ø 7 m	5 parois : 3 fixes, 1 ouvrante et 1 à ouverture partielle (sens anti-horaire)	"	1070kg
CB 6301-04	Demi-cercle Ø 8,4 m	6 parois : 4 fixes, 1 ouvrante et 1 à ouverture partielle (sens anti-horaire)	"	1400kg
CB 6311-03	Demi-cercle Ø 5,6 m	4 parois : 2 fixes, 1 ouvrante et 1 à ouverture partielle (sens horaire)	"	920kg
CB 6311-01	Demi-cercle Ø 7 m	5 parois : 3 fixes, 1 ouvrante et 1 à ouverture partielle (sens horaire)	"	1070kg
CB 6311-04	Demi-cercle Ø 8,4 m	6 parois : 4 fixes, 1 ouvrante et 1 à ouverture partielle (sens horaire)	"	1400kg

Options & Accessoires

Options	Désignation	Dimensions
CB 6370-01	Option panneau 1/2-ouvrant sur 1 m	L. 2,10 x h. 1,90 m
CB 6370-02	Option panneau ouvrant sur 2 m	L. 2,10 x h. 1,90 m
CB 6355	Pan de cercle supplémentaire (panneau fixe + poteau + barre de liaison)	L. 2,10 x h. 1,90 m
CB 6350	Panneau fixe au détail tôleé sur 1,60 de haut	L. 2,10 x h. 1,90 m
CB 6350-02	Panneau 1/2-ouvrant au détail	L. 2,10 x h. 1,90 m
CB 6350-03	Panneau grand ouvrant au détail	L. 2,10 x h. 1,90 m
CB 6350-04	Paroi de cercle à ouverture partielle coulissante	
CB 6322	Poteau platine de cercle au détail	h. 2,15 m
CB 6325	Barre de liaison pivot-poteau	à la demande

Options	Désignation	Dimensions
PO 1216-01	Goujon à spitter	Ø16 mm
PA 0120	Liaison ajustable entre un poteau carré de 100 et un mur ou autre	
PA 0130	Liaison ajustable entre deux poteaux carrés de 100	

*Les liaisons PA0120 et PA0130 sont obligatoires avec les poteaux sur platine PO1203.

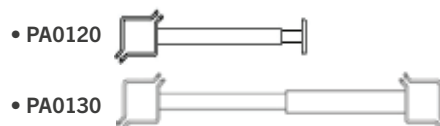

Eléments pour contention fixe

> Liaisons entre cercle et couloir de contention



Descriptif des liaisons

- Selon la place disponible, les équipements existants et les habitudes de travail, nous proposons des sorties de Bovicercle vers l'intérieur ou l'extérieur.
- Solutions sur poteaux à platine à spitter directement sur le béton.

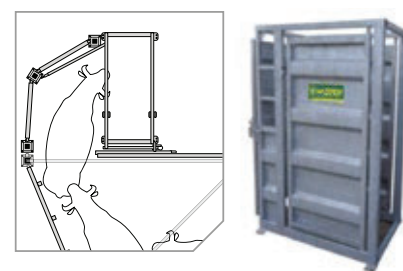
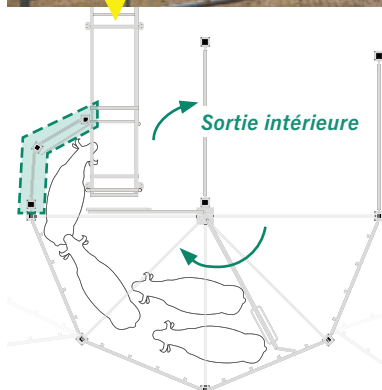
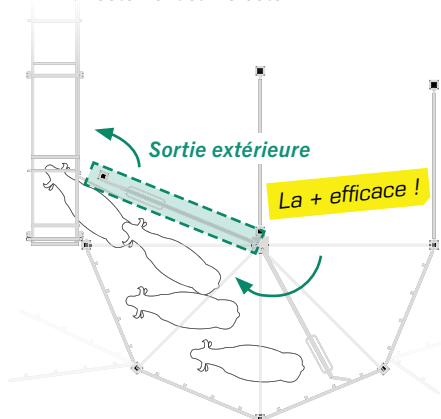

- **Fond de couloir monobloc CB6460 :**
 - Ensemble permettant un départ de couloir par entrée latérale ou arrière simplifié et économique.
 - Tôlé sur toute la hauteur pour faciliter l'entrée des animaux.
 - Porte avec verrou automatique
 - Anti-recul de 30 cm.
 - Largeur int. 0.82 m.

- **Liaison «extérieure» CB6333 pour sortie de Bovicercle vers un couloir fixe ou mobile positionné à l'extérieur du cercle :**
 - 1 poteau sur platine à spitter
 - 2^{ème} barrière poussante sur pivot équipée d'un verrou.
 - Remplace la paroi fixe de fin du Bovicercle.

- **Liaison «intérieure» CB6365 pour sortie de Bovicercle vers un couloir ou un sas positionné à l'intérieur du cercle :**
 - 3 poteaux sur platine à spitter
 - 2 panneaux tôlés de 82 cm de large.
 - Positionnement libre.

Référence	Désignation	Dimensions	Poids
CB6333-03	Liaison «sortie extérieure» pour Bovicercle Ø5,6 m	2,80 m	
CB6333-01	Liaison «sortie extérieure» pour Bovicercle Ø7 m	3,50 m	
CB6333-04	Liaison «sortie extérieure» pour Bovicercle Ø8,4 m	4,20 m	
CB6365	Liaison «sortie intérieure» : 3 poteaux + 2 parois tôlées L. 0,82 x h 1,90 m	0,82 (x2) x 2,15 m	
CB6460	Fond de couloir (entrée) monobloc : 3 panneaux tôlés ouvrants + verrous automatiques	1,55 x 0,95 x 2,10 m	154kg

> FILOBOVIN, le filet de contention



Descriptif Filobovin

- Filet monté sur un enrouleur manuel permettant de canaliser les animaux rapidement et sans effort par rapport aux barrières traditionnelles.
- Poste fixe (cour de ferme) ou mobile grâce à l'attelage 3 points.
- Très compact enroulé, le Filobovin peut obstruer jusqu'à 50 m sans poteau.
- Opaque, et haut d'1,80 m, il est perçu comme un mur par les animaux. Le filet a une résistance de 4 à 6 tonnes au m².
- Longueur ajustable grâce à la manivelle anti-retour.
- Châssis galvanisé.
- Système exclusif breveté.



Vidéo sur YouTube @MAZERONSAS
filobovin

Référence	Désignation	Longueur	Poids
CB 7425	Filobovin poste fixe sans passage d'homme	20m	103kg
CB 7405	Filobovin poste fixe sans passage d'homme	30m	110kg
CB 7455	Filobovin poste fixe sans passage d'homme	50m	123kg
CB 7420	Filobovin mobile attelage 3 points et passage d'homme	20m	173kg
CB 7400	Filobovin mobile attelage 3 points et passage d'homme	30m	180kg
CB 7451	Filobovin mobile attelage 3 points et passage d'homme	50m	193kg
CB 7510 - 01	Filet sur tendeur manuel, résistance du filet à largeur fixe	10m	20kg
CB 7510 - 02	Filet sur tendeur manuel, résistance du filet à largeur fixe	15m	24kg
CB 7510 - 03	Filet sur tendeur manuel, résistance du filet à largeur fixe	20m	33kg

Auges

> Auges peintes ou galvanisées



Descriptif auges

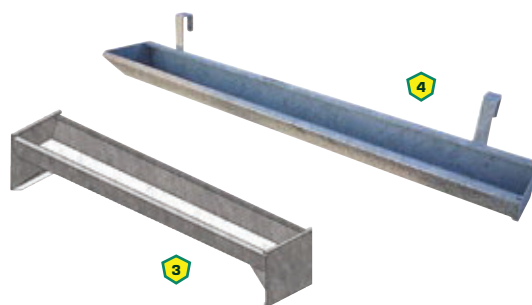

- 1** Auges de stabulation peintes ou galvanisées de 2 à 6 m :

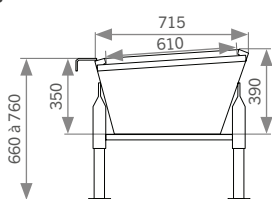

Longueur réelle diminuée de 10 cm pour une installation entre poteaux.

Pieds galvanisés réglables en hauteur.

Tôle épaisseur 2,5 mm, soudure étanche, cuve inclinée. Trou de vidange à chaque extrémité avec tube d'évacuation (fourni sans bouchon). 2 crochets de fixation.

- 2** Auges de prairie peintes ou galvanisées de 3 à 6 m, largeur 60 ou 80 cm :

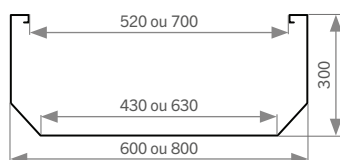

Pieds galvanisés réglables en hauteur.

Tôle épaisseur 2 mm, soudure étanche.

Trou de vidange à chaque extrémité avec tube d'évacuation (fourni sans bouchon).

- 3** Auges galvanisées posées au sol pour petits animaux (veaux/ovins) :

Tôle épaisseur 2 mm, soudure étanche. Trou de vidange à chaque extrémité avec tube d'évacuation (fourni sans bouchon). Pieds fixes.

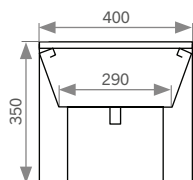

- 4** Auges galvanisées à suspendre ou à boulonner pour veaux ou ovins :

Mêmes caractéristiques que ci-dessus. **2 grands crochets percés pour tube Ø60 mm.**

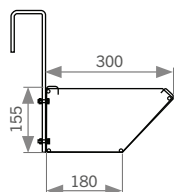

Référence	Désignation	Capacité	Dimensions	Poids
1 AB 0200	Auge peinte 2m ; 4 pieds	480 L	L. 1,90 x l. 0,72 x h. 0,66 à 0,76 m	74kg
AB 0201	Auge galvanisée 2m ; 4 pieds	480 L	L. 1,90 x l. 0,72 x h. 0,66 à 0,76 m	74kg
AB 0250	Auge peinte 2,5m ; 4 pieds	600 L	L. 2,40 x l. 0,72 x h. 0,66 à 0,76 m	98kg
AB 0251	Auge galvanisée 2,5m ; 4 pieds	600 L	L. 2,40 x l. 0,72 x h. 0,66 à 0,76 m	98kg
AB 0300	Auge peinte 3m ; 4 pieds	715 L	L. 2,90 x l. 0,72 x h. 0,66 à 0,76 m	112kg
AB 0301	Auge galvanisée 3m ; 4 pieds	715 L	L. 2,90 x l. 0,72 x h. 0,66 à 0,76 m	112kg
AB 0400	Auge peinte 4m ; 4 pieds	960 L	L. 3,90 x l. 0,72 x h. 0,66 à 0,76 m	140kg
AB 0401	Auge galvanisée 4m ; 4 pieds	960 L	L. 3,90 x l. 0,72 x h. 0,66 à 0,76 m	140kg
AB 0500	Auge peinte 5m ; 6 pieds	1 200 L	L. 4,90 x l. 0,72 x h. 0,66 à 0,76 m	176kg
AB 0501	Auge galvanisée 5m ; 6 pieds	1 200 L	L. 4,90 x l. 0,72 x h. 0,66 à 0,76 m	176kg
AB 0600	Auge peinte 6m ; 6 pieds	1 430 L	L. 5,90 x l. 0,72 x h. 0,66 à 0,76 m	204kg
AB 0601	Auge galvanisée 6m ; 6 pieds	1 430 L	L. 5,90 x l. 0,72 x h. 0,66 à 0,76 m	204kg
2 AB 1300	Auge de pré peinte 3m ; 4 pieds	540 L	L. 3,00 x l. 0,60 x h. 0,66 à 0,76 m	85kg
AB 1301	Auge de pré galva. 3m ; 4 pieds	540 L	L. 3,00 x l. 0,60 x h. 0,66 à 0,76 m	85kg
AB 1400	Auge de pré peinte 4m ; 4 pieds	720 L	L. 4,00 x l. 0,60 x h. 0,66 à 0,76 m	106kg
AB 1401	Auge de pré galva. 4m ; 4 pieds	720 L	L. 4,00 x l. 0,60 x h. 0,66 à 0,76 m	106kg
AB 1500	Auge de pré peinte 5m ; 6 pieds	900 L	L. 5,00 x l. 0,60 x h. 0,66 à 0,76 m	126kg
AB 1501	Auge de pré galva. 5m ; 6 pieds	900 L	L. 5,00 x l. 0,60 x h. 0,66 à 0,76 m	126kg
AB 1600	Auge de pré peinte 6m ; 6 pieds	1 080 L	L. 6,00 x l. 0,60 x h. 0,66 à 0,76 m	147kg
AB 1601	Auge de pré galva. 6m ; 6 pieds	1 080 L	L. 6,00 x l. 0,60 x h. 0,66 à 0,76 m	147kg
AB 2200	Auge de pré peinte 2m ; 4 pieds	500 L	L. 2,00 x l. 0,80 x h. 0,66 à 0,76 m	77kg
AB 2201	Auge de pré galva. 2m ; 4 pieds	500 L	L. 2,00 x l. 0,80 x h. 0,66 à 0,76 m	77kg
AB 2300	Auge de pré peinte 3m ; 4 pieds	750 L	L. 3,00 x l. 0,80 x h. 0,66 à 0,76 m	103kg
AB 2301	Auge de pré galva. 3m ; 4 pieds	750 L	L. 3,00 x l. 0,80 x h. 0,66 à 0,76 m	103kg
AB 2400	Auge de pré peinte 4m ; 4 pieds	1 000 L	L. 4,00 x l. 0,80 x h. 0,66 à 0,76 m	129kg
AB 2401	Auge de pré galva. 4m ; 4 pieds	1 000 L	L. 4,00 x l. 0,80 x h. 0,66 à 0,76 m	129kg
AB 2500	Auge de pré peinte 5m ; 6 pieds	1 250 L	L. 5,00 x l. 0,80 x h. 0,66 à 0,76 m	155kg
AB 2501	Auge de pré galva. 5m ; 6 pieds	1 250 L	L. 5,00 x l. 0,80 x h. 0,66 à 0,76 m	155kg
AB 2600	Auge de pré peinte 6m ; 6 pieds	1 500 L	L. 6,00 x l. 0,80 x h. 0,66 à 0,76 m	180kg
AB 2601	Auge de pré galva. 6m ; 6 pieds	1 500 L	L. 6,00 x l. 0,80 x h. 0,66 à 0,76 m	180kg
3 AO 0101	Auge galva. petits animaux 1m	60 L	L. 1,00 x l. 0,40 x h. 0,35 m	17,5kg
AO 0201	Auge galva. petits animaux 2m	120 L	L. 2,00 x l. 0,40 x h. 0,35 m	31,5kg
AO 0301	Auge galva. petits animaux 3m	180 L	L. 3,00 x l. 0,40 x h. 0,35 m	38,5kg
4 AV 0101	Auge galva. pour veaux 1m	60 L	L. 1,00 x l. 0,30 x h. 0,16 m	12kg
AV 0201	Auge galva. pour veaux 2m	120 L	L. 2,00 x l. 0,30 x h. 0,16 m	23,5kg
AV 0301	Auge galva. pour veaux 3m	180 L	L. 3,00 x l. 0,30 x h. 0,16 m	36kg

Nourrisseurs gros bovins

Nourrisseurs pour aliments ou fibres avec ou sans parc



Descriptif nourrisseurs

- Nourrisseurs 3 mètres, 2200 ou 4300 L de capacité pour aliments ou fibres.
- Caisse monobloc en acier de 2,5 mm d'épaisseur, finition peinture martelée.
- Trémie étanche avec aération évitant toute condensation.
- Attelage 3 points renforcé ou fourreaux selon les modèles.
- Grand toit ouvrant par l'arrière sur toute la longueur du nourrisseur, avec de 2 vérins à gaz et de multiple renforts.
- Modèles standards avec débit d'aliment réglable par trappe.
- L'auge des modèles pour aliments fibrés comporte des barres pleines évitant que les animaux ne trie.
- Parc à veaux sélectif galvanisé disponible en option.



Hauteurs d'auge :
NB0300 = 600 mm
NB0450 = 750 mm



Grille à ouvertures de 135 x 460 mm pour un bon écoulement de tous les types de fibres.



2 vérins à gaz facilitent l'ouverture du toit.



Trappe réglable sur version granulé/farine.



Des tubes limitent le tri sur les versions à fibre.



- **Conception robuste monobloc en tôle de 2 mm** résistante aux déplacements et aux bovins.



- **Stabilité assurée par les pieds rallongés** pour une utilisation sécurisée, même sans parc à veaux.



- **L'avancée du toit** protège les aliments de la pluie. Déport de 230 mm pour NB0300 et de 400 mm pour NB 0450.



- **Transport facilité** par des fourreaux ou un attelage 3 points

Référence	Désignation	Capacité	Dimensions	Poids
NB 0300 - 01	Nourrisseur 3m pour aliments, trappe réglable (max 105 mm), attelage 3 points	2200 l	L. 3,0 x l. 1,5 x h. 1,6 m	470kg
NB 0450 - 01	Nourrisseur 3m pour aliments, trappe réglable (max 170 mm), fourreaux	4300 l	L. 3,0 x l. 1,5 x h. 2,1 m	656kg
NB 0300 - 02	Nourrisseur 3m pour tous types de fibres, attelage 3 points	2200 l	L. 3,0 x l. 1,5 x h. 1,6 m	470kg
NB 0450 - 02	Nourrisseur 3m pour tous types de fibres, fourreaux	4300 l	L. 3,0 x l. 1,5 x h. 2,1 m	656kg

Options

Options livrées montées sur le nourrisseur :

Options	Désignation	Dimensions
NB 0901	Fourreaux de transport en complément de l'attelage 3 points d'origine sur modèle 2200 litres	80 x 180 mm entraxe 850 mm



Éléments de parcs au détail : voir p. 45.

Nourrisseurs à veaux

> Nourrisseurs monoblocs avec ou sans parc sélectif



Descriptif

- Nourrisseurs de 2 ou 3 mètres, 800 ou 1200 L de capacité.
- **Caisse monobloc** en acier de 2 mm d'épaisseur, finition peinture martelée.
- **Attelage 3 points (ou fourreaux en option).**
- Grand toit ouvrant par l'arrière sur toute la longueur du nourrisseur.
- Trémie étanche avec aération évitant toute condensation.
- Débit des aliments réglable.
- Auge à 56 cm du sol adaptée aux veaux.
- Parc à veaux sélectif galvanisé en forme de trapèze. Barre sélective ajustable en hauteur par colliers.



1 Solide

- **Conception robuste monobloc en tôle de 2 mm** résistante aux déplacements et aux bovins.

2 Pratique

- **Le toit basculant vers l'avant du nourrisseur** permet d'être rempli par l'arrière sur toute la longueur.

3 Anti-gaspillage

- **L'avancée du toit du nourrisseur de 300 mm** protège les aliments de la pluie.

4 Confortable

- **Le parc en trapèze** permet au veaux de mieux circuler et de s'y retourner en toute sécurité.

5 Sécurisant

- **La barre sélective du parc, réglable en hauteur**, permet de sélectionner les veaux tout en dissuadant les animaux adultes de passer leur tête.

6 Réglable

- **Le débit de l'aliment est facilement réglable** par une trappe coulissante.

Référence	Désignation	Capacité	Dimensions	Poids
NV 0210	Nourrisseur 2m sans Parc	800 l	L. 2,0 x l. 0,9 x h. 1,6 m	250kg
NV 0220	Nourrisseur 2m avec Parc GALVA	800 l	L. 2,6 x l. 2,6 x h. 1,6 m	335kg
NV 0310	Nourrisseur 3m sans Parc	1200 l	L. 3,0 x l. 0,9 x h. 1,6 m	365kg
NV 0320	Nourrisseur 3m avec Parc GALVA	1200 l	L. 3,6 x l. 2,6 x h. 1,6 m	465kg
NV 0201	Parc GALVA complet pour nourrisseur 2 m - 5 passages réglables en hauteur		L. 2,6 x l. 1,7 x h. 1,2 m	85kg
NV 0301	Parc GALVA complet pour nourrisseur 3 m - 7 passages réglables en hauteur		L. 3,6 x l. 1,7 x h. 1,2 m	100kg

Options

Options livrées montées sur le nourrisseur :

Options	Désignation	Dimensions
NV 0230	2 barrières latérales de parc rallongées	L. 2,50 m
NV 0231	4 passages réglables en largeur	L. 2,60m
NV 0331	6 passages réglables en largeur	L. 3,60m
NV 0910	2 vérins type haillon sous toit	L. 2,60m
NV 0920	Fourreaux de transport en complément de l'attelage 3 points d'origine	80 x 180 mm entraxe 850 mm



Optimisez le transport en commandant les nourrisseurs par multiple de 2.

Éléments au détail :

Options	Désignation	Dimensions
NV 0202	Barrière 2m avec 5 passages réglables en hauteur (largeur fixe)	2,60 x 1,60 m
NV 0203	Barrière 2 m avec 4 passages réglables en hauteur et en largeur	2,60 x 1,60 m
NV 0302	Barrière 3 m avec 7 passages réglables en hauteur (largeur fixe)	3,60 x 1,60 m
NV 0303	Barrière 3 m avec 6 passages réglables en hauteur et en largeur	2,60 x 1,60 m
NV 0213D	Barrière latérale rallongée + 0,80 m (vendue à l'unité)	2,50 m
NV 0213G	Barrière latérale rallongée + 0,80 m (vendue à l'unité)	2,50 m
NV 0209	Kit ferrures à souder pour fixer le parc	
NV 0911	2 vérins type haillon sous toit à souder	



Transbordeur

> Stockage de farine, granulé, grain...

Descriptif Transbordeur

- Trémie de base d'1 m³ conçue pour stocker farine, granulé, grain etc...
- Conception robuste monobloc avec structure en carré de 50 mm.
- 4 larges pieds galvanisés réglables sur 70 cm pour s'adapter à toutes les situations. Réglage sécurisé par goudjons traversants.
- Les fourreaux, pratiques pour les déplacements, renforcent la structure de la trémie.
- La capacité peut être augmentée par l'ajout d'une réhausse droite ou évasée.
- Pente forte pour une vidange parfaite.
- Trappe avec poignée déportée. Possibilité de commande hydraulique en option.
- Toit en acier ou en bâche et goutlotte à choisir en option.



1 • **Monobloc** : Transbordeurs très robuste et durable.



2 • **Pieds réglables avec grande amplitude** : permettent d'ajuster la hauteur en fonction de ses besoins.



3 • **Mobilité** : les fourreaux permettent de déplacer facilement les transbordeurs.

Référence	Désignation	Dimensions	Poids
NV1000	Transbordeur 1m ³ monobloc de base, pieds réglables galvanisés, fourreaux	1,30 x 1,30 x 1,30 m	156kg

Options & Accessoires

• NV1010



• NV1013
+ NV1002-02



• NV1015



• NV1020



• NV1022

Options	Désignation	Dimensions	Poids
NV1010	Réhausse droite de 1 m ³ à emboîter sur NV1000	1,30 x 1,30 x 0,70 m	80kg
NV1002	Toit en bâche, fixation sandow	1,40 x 1,40 m	10kg
NV1002-02	Toit en bâche, fixation sandow pour réhausse évasée	2,80 x 1,40 m	20kg
NV1013	Réhausse évasée de 1,7 m ³ à emboîter sur NV1000	2,70 x 1,30 x 0,70 m	123kg
NV1015	Goutlotte pour tuyau souple Ø200 mm (démontable)		7kg
NV1020	Goutlotte en tôle pliée (démontable)		4kg
NV1022	Toit en tôle (amovible par un engin)	1,40 x 1,40 m	47kg

Râteliers galvanisés

> Modèles monobloc de pré ou de stabulation



Descriptif râteliers

- Râteliers monobloc très robustes pour plein air ou stabulation.
- Modèles carrés 2x2 m ou rectangulaires 2x3 m avec festons ou barres obliques.
- Fond en tôle emboutie de 2,5 mm avec fourreaux et attelage 3 points présents ou non selon les modèles.
- Hauteur du sous-bassement tôle:
 - Versions sans fond : 350 mm
 - Versions avec fond : 310 mm.



> Râteliers monopente pour stabulation

Descriptif râteliers

- Râteliers monopentes antigaspillages pour stabulation.
- Modèles 2 m pour une balle ronde et 3 m pour une rectangulaire ou deux rondes.
- Fond en tôle emboutie de 2,5 mm incliné vers la grille râtelier.
- Pieds réglables pratiques pour les stabulations en litière accumulée. Hauteur d'auge minimum 600 mm.
- Possibilité de boulonner les râteliers les uns aux autres.
- Déplacement possible sur fourche.



> Râtelier de case à veau

- Râtelier à suspendre RB0701 :
 - Monobloc avec auge intégrée et fond entièrement tôle.
 - Auge anti-gaspillage.
 - 2 crochets pour barrière de parc à veaux.
 - Galvanisé.



> Nourrisseurs de case à veau

- Nourrisseurs 1,20 ou 2,40 m à suspendre sur barrière :
 - Trémies 260 et 520 litres avec débit réglable par trappe à écrous papillons.
 - Toit ouvrant sur toute la longueur pour faciliter le remplissage.
 - Auge anti-gaspillage.
 - 2 crochets pour barrière de parc à veaux.
 - Livrés montés.



Référence	Désignation	Caractéristiques	Dimensions	Poids
1 RB 0471	Râtelier monobloc 16 places	Barres obliques / Sans fond ni porte ni attelage ni toit	L. 2,0 x l. 2,0 x h. 1,5 m	200kg
RB 0472	Râtelier monobloc 16 places	Barres obliques / Avec fond, avec porte, avec fourreaux, sans toit	L. 2,0 x l. 2,0 x h. 1,5 m	290kg
RB 0481	Râtelier monobloc 12 places	Festons / Sans fond ni porte ni attelage ni toit	L. 2,0 x l. 2,0 x h. 1,5 m	212kg
RB 0482	Râtelier monobloc 12 places	Festons / Avec fond, avec porte, avec fourreaux, sans toit	L. 2,0 x l. 2,0 x h. 1,5 m	300kg
RB 0571	Râtelier monobloc 20 places	Barres obliques / Sans fond ni porte ni attelage ni toit	L. 3,0 x l. 2,0 x h. 1,5 m	240kg
RB 0572	Râtelier monobloc 20 places	Barres obliques / Avec fond, avec porte, avec fourreaux, sans toit	L. 3,0 x l. 2,0 x h. 1,5 m	365kg
RB 0581	Râtelier monobloc 14 places	Festons / Sans fond ni porte ni attelage ni toit	L. 3,0 x l. 2,0 x h. 1,5 m	270kg
RB 0582	Râtelier monobloc 14 places	Festons / Avec fond, avec porte, avec fourreaux, sans toit	L. 3,0 x l. 2,0 x h. 1,5 m	405kg
RB0490	Option attelage 3 points sur râtelier monobloc		-	
2 RB0735	Râtelier monopente avec pieds réglables	Barres droites + auge sans embout tôle	L. 3,0 x l. 2,1 x h. 1,9 m	400kg
RB0725	Râtelier monopente avec pieds réglables	Barres droites + auge sans embout tôle	L. 2,0 x l. 2,1 x h. 1,9 m	300kg
RB0730D	Côté tôle droit de râtelier monopente	Côté droit (de face au râtelier)	-	44kg
RB0730G	Côté tôle gauche de râtelier monopente	Côté gauche (de face au râtelier)	-	44kg
3 RB0701	Râtelier pour case à veaux	Barres droite + auge	L. 1,4 x l. 0,5 x h. 0,9 m	80kg
4 NV0145 K	Nourrisseur à suspendre pour veaux	Auge à trappe réglable, trémie 520 L	L. 2,4 x l. 0,3 m	133kg
NV0101 K	Nourrisseur à suspendre pour veaux	Auge à trappe réglable, trémie 260 L	L. 1,2 x l. 0,3 m	68kg



Râteliers de plein air

> Modèles carrés, rectangulaires ou circulaire avec ou sans toit



Descriptif Râteliers

- Large gamme de râteliers de plein air circulaires, carrés ou rectangulaires en acier galvanisés.
- Versions à festons, à barres obliques, à barreaux droits ou à cornadis avec ou sans toit et auge.
- Attelage 3 points d'origine.
- Conviennent à tous les bovins et certains modèles aux équins.
- Livrés non montés (montage sur demande).



Festons



Cornadis



Pour chevaux



Arceaux



Grille autoserrante

Référence	Désignation	Type de libre service	Dimensions	Poids
RB0802 K	Râtelier circulaire avec attelage 3 points	Arceaux	Ø 2,30 m	165kg
RB0415 K	Râtelier carré avec attelage 3 points, auge et toit	Arceaux	L. 2,0 x l. 2,0 m	410kg
RB0486 K	Râtelier carré avec attelage 3 points, auge et toit	Festons	L. 2,0 x l. 2,0 m	425kg
RB0435 K	Râtelier carré avec attelage 3 points, auge et toit	Cornadis	L. 2,0 x l. 2,0 m	532kg
RB0592 K	Râtelier carré avec attelage 3 points, auge, toit et protections	Équins (barreaux verticaux)	L. 2,0 x l. 2,0 m	455kg
RB0301 K	Râtelier carré avec attelage 3 points, auge et toit	Grille autoserrante	L. 2,0 x l. 2,0 m	270kg
RB0515 K	Râtelier rectangulaire avec attelage 3 points, auge et toit	Arceaux	L. 3,0 x l. 2,0 m	525Kg
RB0585 K	Râtelier rectangulaire avec attelage 3 points, auge et toit	Festons	L. 3,0 x l. 2,0 m	540Kg
RB0535 K	Râtelier rectangulaire avec attelage 3 points, auge et toit	Cornadis	L. 3,0 x l. 2,0 m	665Kg



Option

Option	Désignation
RB0599	Forfait montage (râtelier livré monté) pour râtelier 2x2 m ou 2x3 m.

Bacs d'abreuvement

> Modèles circulaires en acier galvanisé



Descriptif Bacs coniques

- Bacs circulaires coniques de 380 à 1350 litres de capacité fabriqués en acier et galvanisés à chaud après fabrication
- Conception robuste empilable brevetée
- Bouchon de vidange passe cloison en laiton
- Rebord en tube cintré soudé
- 3 anneaux de levage.

Modèle 380 l
pour moutons

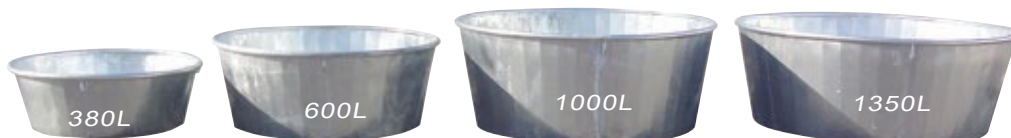

> Modèles carrés et rectangulaires



Descriptif Bacs rectangulaires

- Bacs carrés et rectangulaires de 1350, 2700 et 4050 litres de capacité fabriqués en acier et galvanisés à chaud après fabrication
- Idéals pour les grands troupeaux
- Conception robuste en tôle de 2,5 mm d'épaisseur avec barre(s) de renfort
- Grande vidange rectangulaire 95x50 mm
- Rebord en double rabat intérieur
- Fourreaux de transport. Attelage 3 points disponible pour le modèle 2700 l
- Robinetterie à flotteur gros débit caréné en option.



NOUVEAU
Grande vidange
rectangulaire rapide

Référence	Désignation	Capacité	Dimensions	Poids
BA0400 S	Bac rond	380L	Ø 1,13 x h. 0,39 m	27kg
BA0600 S	Bac rond	600L	Ø 1,38 x h. 0,53 m	43kg
BA1000 S	Bac rond	1000L	Ø 1,62 x h. 0,62 m	65kg
BA1350 S	Bac rond	1350L	Ø 1,74 x h. 0,34 m	81kg
BA1350	Bac carré	1350L	L. 1,50 x l. 1,50 x h. 0,66 m	160kg
BA3000	Bac rectangulaire sans attelage 3 pts	2700L	L. 3,00 x l. 1,50 x h. 0,66 m	250kg
BA3010	Bac rectangulaire avec attelage 3 pts	2700L	L. 3,50 x l. 1,50 x h. 0,66 m	320kg
BA4050	Bac rectangulaire	4050L	L. 4,50 x l. 1,50 x h. 0,66 m	450kg



Options

Option	Désignation
BA1710	Robinetterie à flotteur 80 l/min avec capot de protection inox. Pression normale (2-5 bars)
BA1711	Robinetterie basse pression (0-1 bar) sous capot de protection inox



À noter : Logistique

Le transport des bacs rectangulaires est optimisé par pile de 5, celui des bacs coniques par pile de 10. Le bac carré 1350 l peut transiter par messagerie.

Barrières de stabulation

> 5 lisses extensibles pour répondre à tous vos besoins



Descriptif Barrières

- Barrières de stabulation 5 lisses réglables en longueur en acier galvanisé
- Partie principale en tube de Ø 60 mm avec interlisses de renfort
- Différentes extensions au choix. La partie télescopique mesure 1,70 m pour un réglage sur 1 m.
- Hauteur 1150 mm. Entraxe de 935 mm

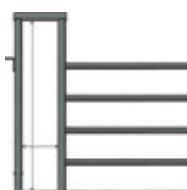
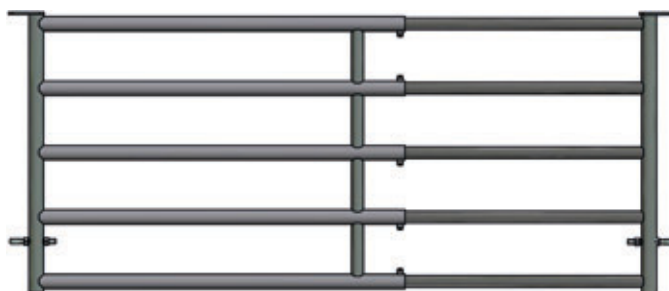

Barrières 5 lisses Ø60 mm - Hauteur 1,15 m :

Longueurs	Poids	Références			
		4 ferrures	2 verrous	1 verrou automatique	découpe abreuvoir
0,80m/1,20m	34kg	-	-	BE5012VA	
1,20m/2m	50kg	BE5020F	BE5020V	BE5020VA	BE5020DA
2m/3m	65kg	BE5030F	BE5030V	BE5030VA	BE5030DA
3m/4m	86kg	BE5040F	BE5040V	BE5040VA	BE5040DA
4m/5m	103kg	BE5050F	BE5050V	BE5050VA	BE5050DA
5m/6m	126kg	BE5060F	BE5060V	BE5060VA	BE5060DA
6m/7m	148kg	BE5070F	BE5070V	BE5070VA	BE5070DA

Modèles 5 lisses à passage d'homme ou passage à veaux :

Longueurs	Poids	Références	
		passage d'homme	passage à veaux
1,50m/2,50m	74kg	BE5025PH	BE5025PV
2,50m/3,50m	85kg	BE5035PH	BE5035PV
3,50m/4,50m	104kg	BE5045PH	BE5045PV
4,50m/5,50m	131kg	BE5055PH	BE5055PV
5,50m/6,50m	149kg	BE5065PH	BE5065PV
6,50m/7,50m	178kg	BE5075PH	BE5075PV

Extensions au détail

Options	Désignation	Poids
BE 5132 S	Ext. 5 Lisses - Lg 1,50m - VERROU	33kg
BE 5130	Ext. 5 Lisses - Lg 1,50m - FERRURE	32kg
BE 5134	Ext. 5 Lisses - Lg 1,50m - VERROU AUTO	32kg
BE 5135	Ext. 5 Lisses - Lg 1,70m - VERROU AUTO	34kg

Options	Désignation	Poids
BE 5110	Ext. Passage d'Homme - FERRURE	45kg
BE 5150	Ext. Passage à Veaux - FERRURE	52kg
BE 5120	Ext. Découpe Abr. - Lg 1,50 m - FERRURE	35kg

> Box de soins en stabulation

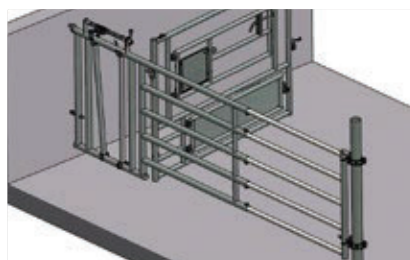
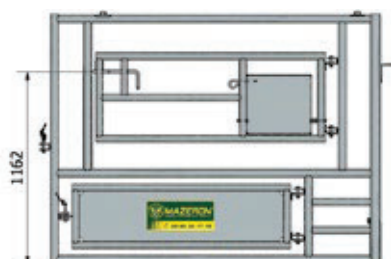

Référence	Désignation
CB 5375 K	Barrière de soins / césariennes largeur 2000 x hauteur 1500 mm
CB 0851 K	Cornadis 1 place anti-pendaison pour box de soin
BE 5270 K	Extension 5 tubes Lg 2,70 m pour box de soins

- Barrière de soins / césariennes CB5375 K :
 - Parties hautes et basses démontables
 - Reversible G/D - Hauteur réglable.
- Cornadis pour box de soins CB0851 K :
 - Antipendaison à grand dégagement, encolure réglable.

Barrières pleines et barrières d'herbage

> Barrières tôlées



Descriptif Barrières

- Barrières pleines en acier galvanisé pour réaliser un couloir de contention
- Ossature en tube carré de 60 mm
- Bardage en acier embouti épaisseur 2 mm sur une hauteur de 1150 mm
- Versions réhaussées avec lisse Ø 60 mm
- Entraxe de 935 mm.



À noter : **Engraissement**

Pour les ateliers d'engraissement, demandez nos modèles renforcés spécifiques.

Barrières 100% tôlées - H. 1,15 m :

Long.	Poids	Références		
		4 ferrures	1 verrou	verrou automatique
2m	66kg	BF1200F	BF1200V	BF1200VA
3m	100kg	BF1300F	BF1300V	BF1300VA
4m	127kg	BF1400F	BF1400V	BF1400VA
5m	165kg	BF1500F	BF1500V	-

Barrières tôlées - H. 1,50 m :

Long.	Poids	Références	
		4 ferrures	verrou automatique
2m	84kg	BF2200F	BF2200VA
3m	118kg	BF2300F	BF2300VA
4m	152kg	BF2400F	BF2400VA
5m	191kg	BF2500F	BF2500VA

Barrières semi-tôlées - H. 1,50 m :

Long.	Poids	Références
		lisse haute amovible
2m	62kg	BF6200
3m	98kg	BF6300

- Versions tôlées sur 1 m de haut avec lisse escamotable pour accéder à l'animal.

> Barrières d'herbage

Descriptif Barrières

- Barrières de pré en acier galvanisé
- Fabriquées en tube Ø 40 mm
- Verrou à ressort monté d'origine
- Hauteur 1150 mm. Entraxe de 935 mm.

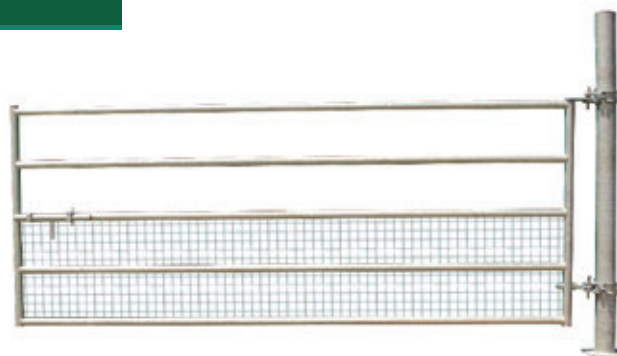

Poteaux : voir page 53.

Barrières de pré semi-grillagées :

Références	Longueurs	Poids
BP 2301	3 m	45kg
BP 2401	4 m	61kg
BP 2501	5 m	74kg

Barrières de pré 5 lisses fixes :

Références	Longueurs	Poids
BP 1201	2 m	37kg
BP 1301	3 m	41kg
BP 1401	4 m	53kg
BP 1501	5 m	65kg
BP 1601	6 m	77kg

Barrières de pré 5 lisses extensibles :

Références	Longueurs	Poids
BP 3201	1,20 à 2m	32kg
BP 3301	2 à 3 m	34kg
BP 3401	3 à 4 m	44kg
BP 3501	4 à 5 m	55kg
BP 3601	5 à 6 m	67kg
BP 3701	6 à 7 m	85kg

Options et accessoires

Options	Désignation
BB0300	Bride réceptacle verrou pour barrière de pré
BB0400	Bride simple avec cheville et chaînette
BP1911	Kit Verrou supérieur pour barrière 2 battants avec verrouillage au dessus
BP1910	Kit Verrou au sol pour barrières de pré disposées en 2 battants
BP0130	Ferrures pour barrières de pré
FB0118	Réceptacle verrou à boulonner sur poteau bois, acier...
BP3901	Extension Verrou

Poteaux : voir page 53.



Cornadis et libres services

> Cornadis pratiques et sécurisants



Descriptif Cornadis

- Cornadis autobloquants sécurisants.
- **Blocage anti-bruit** pour le confort et le bien-être des animaux comme des éleveurs.
- **Verrouillage automatique individuel.**
- Dégagement par le haut ou le bas avec **dispositif anti-pendaison.**
- Encolures réglables.
- Renfort central à sceller fourni avec les longueurs 5 et 6 m.

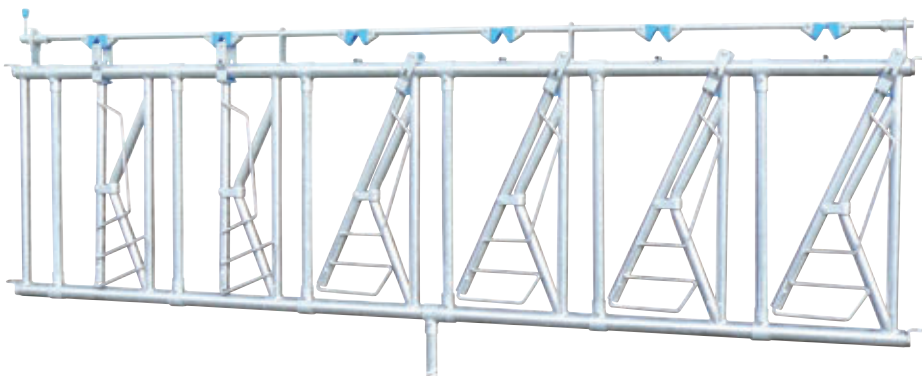

Référence	Désignation	Longueur	Nombre de places	Poids
CA 2111	Cornadis anti pendaison	0,85 m	1 place	39kg
CA 2152	Cornadis anti pendaison	1,50 m	2 places	60kg
CA 2203	Cornadis anti pendaison	2 m	3 places	75kg
CA 2304	Cornadis anti pendaison	3 m	4 places	106kg
CA 2406	Cornadis anti pendaison	4 m	6 places	157kg
CA 2456	Cornadis anti pendaison	4,50 m	6 places	126kg
CA 2506	Cornadis anti pendaison	5 m	6 places	165kg
CA 2507	Cornadis anti pendaison	5 m	7 places	179kg
CA 2508	Cornadis anti pendaison	5 m	8 places	193kg
CA 2608	Cornadis anti pendaison	6 m	8 places	201kg
CA 2609	Cornadis anti pendaison	6 m	9 places	217kg
CA 2610	Cornadis anti pendaison	6 m	10 places	229kg

Autres modèles disponibles

Voir Tarif



• Cornadis standard



• Cornadis double cadre



• Cornadis suédois (2 versions)

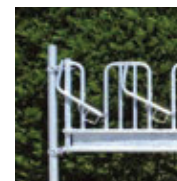

> Libres service dessus d'auge



Descriptif

- Libres services en acier galvanisé.



• Écran pour taurillons h. 85 cm (auges page 43)

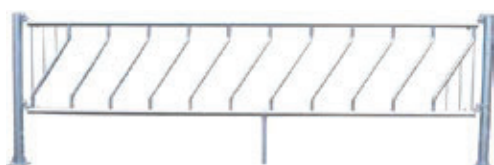

• Barres obliques

Référence	Désignation	Longueur	Poids
LS 2302	Barre au garrot, 2 tubes Ø76 mm	3m	49kg
LS 2401	Barre au garrot, 2 tubes Ø76 mm	4m	58kg
LS 2501	Barre au garrot, 2 tubes Ø76 mm	5m	72kg
LS 2601	Barre au garrot, 2 tubes Ø76 mm	6m	81kg
LS2431	Barre au garrot, 2 tubes Ø100 mm	3m	64kg
LS2441	Barre au garrot, 2 tubes Ø100 mm	4m	82kg
LS2451	Barre au garrot, 2 tubes Ø100 mm	5m	100kg
LS2461	Barre au garrot, 2 tubes Ø100 mm	6m	118kg
LS 3301	Écran taurillon, 2 tubes Ø76 + 1 Ø60 mm	3m	60kg
LS 3401	Écran taurillon, 2 tubes Ø76 + 1 Ø60 mm	4m	85kg
LS 3501	Écran taurillon, 2 tubes Ø76 + 1 Ø60 mm	5m	105kg
LS 3601	Écran taurillon, 2 tubes Ø76 + 1 Ø60 mm	6m	126kg
LS 0203	Barres obliques, tubes de Ø60 et Ø42 mm	2 m / 3 places	kg
LS 0305	Barres obliques, tubes de Ø60 et Ø42 mm	3 m / 5 places	kg
LS 0307	Barres obliques, tubes de Ø60 et Ø42 mm	3 m / 6 places	47kg
LS 0409	Barres obliques, tubes de Ø60 et Ø42 mm	4 m / 8 places	57kg
LS 0511	Barres obliques, tubes de Ø60 et Ø42 mm	5 m / 10 places	74kg
LS 0613	Barres obliques, tubes de Ø60 et Ø42 mm	6 m / 12 places	91kg

Accessoires pour tubulaire

> Poteaux, verrous et fixations diverses



Ferrures à souder, boulonner ou sceller :

Réf.	Désignation
FB 0101	SIMPLE à souder pour barrières et cornadis (cheville fournie)
FB 0103	DOUBLE à souder pour barrières, cornadis et barres obliques
FB 0108	RECEPTACLE VERROU à souder pour barrières à verrous
FB 0107	SIMPLE à souder + cheville (80 x 8 Lg 65)
FB 0105	DOUBLE à souder + cheville (80 x 8 Lg 135)
FB 0130	SIMPLE à boulonner avec chaînette + cheville
FB 0133	DOUBLE à boulonner pour barrières, cornadis et barres obliques
FB 0134	DOUBLE à boulonner pour écran taurillon
FB 0115	RECEPTACLE VERROU à boulonner pour barrières à verrous
FB0118	RECEPTACLE VERROU DANS L'AXE à boulonner
FB 0175	Platine murale à boulonner (entraxe 935 mm)
FB 0150	Plat 60 x 8 Lg 250 mm à sceller
FB 0140	Tige filetée Peinte 20 x 300 à sceller
FB 0170	Fixation de deux barrières entre elles à 90° l'une de l'autre
FB 0172	Liaison entre barrière de stabulation et barrière de contention

Poteaux et accessoires :

Réf.	Désignation
PO 9025	Poteau carré de 90 x 90 x 3 - Lg 2,50 m GALVA
POS 52300	Poteau carré de 90 x 90 x 3 - Lg 2,30 m GALVA
PO 1103	Poteau carré de 100 x 100 x 3 - Lg 2,15 m GALVA
PO 1105	Poteau carré de 100 x 100 x 5 - Lg 2,15 m GALVA
PO 0103	Poteau carré de 100 x 100 x 3 - Lg 2,40 m GALVA
PO 0105	Poteau carré de 100 x 100 x 5 - Lg 2,40 m GALVA
PO0108	Poteau carré de 100 x 100 x 8 - Lg 2,40 m GALVA
PO1203	Poteau sur platine 100 x 100 x 3 - Lg 2,15 m GALVA
FO 0100	Fourreau pour poteau carré de 100 à sceller Lg 500 mm GALVA
PO 1216-01	Goujon zingué pour poteaux sur platine Ø16 mm
BB 1010	Bouchon pour fourreau GALVA
BB 1025	Bouchon plastique pour poteau carré de 100
PA 0120	Liaison entre un poteau carré de 100 et un mur ou un poteau
PA 0130	Liaison entre deux poteaux carrés de 100

Brides avec ferrures, chevilles et chaînettes :

Réf.	Désignation
BB 0400	Bride pour poteau carré de 100 SIMPLE
BB 0410	Bride pour poteau carré de 100 DOUBLE EN LIGNE
BB 0420	Bride pour poteau carré de 100 DOUBLE OPPOSEE
BB 0430	Bride pour poteau carré de 100 TRIPLE
BB 0440	Bride pour poteau carré de 100 QUADRUPLE
BB 0150	Bride pour poteau carré de 100 DOUBLE POUR CORNADIS (frontales: en façade de poteau)
BB 0152	Bride pour poteau carré de 100 DOUBLE POUR ECRAN TAURILLON et BARRE AU GARROT
BB 0155	Bride pour poteau carré de 100 DOUBLE EN LIGNE (Frontale pour cornadis et simple pour barrière)
BB 0401	Demi Bride Nue

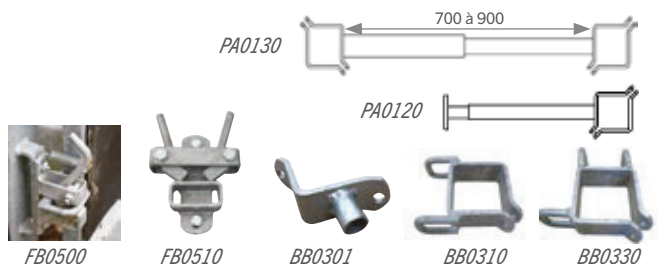

Verrous automatiques et brides :

Réf.	Désignation
FB 0500	Verrou auto SIMPLE
FB 0510	Verrou auto DOUBLE
BB 0500	Verrou automatique sur bride simple
BB 0510	Verrou automatique sur bride double
BB 0300	Bride pour poteau carré de 100 Verrou SIMPLE
BB 0301	Bride receptacle verrou dans l'axe
BB 0310	Bride pour poteau carré de 100 Verrou DOUBLE EN LIGNE
BB 0320	Bride pour poteau carré de 100 Verrou DOUBLE OPPOSEE
BB 0330	Bride réceptacle triple : 2 en ligne + 1 à 90°

> Abreuvoirs automatiques



• À tube poussoir F40

• Niveau constant en inox EASY-STALL 45 & 100

• Antigel inox sur buse BIGCHO 2



• Antigel inox double MICHIGAN DUO



• Antigel isotherme "Grand Accès" THERMOLAC 40 GA et 75 GA





Descriptif Passages Canadiens

- Passages canadiens 100% galvanisés, prêts à poser sans maçonnerie.
- Modèles 7,5 t à l'essieu :
 - Tôle de 4 mm pliée pour le châssis,
 - Tôle de 6 mm pliée au niveau des passages de roues,
 - Tubes de Ø60 mm x 2,5 mm d'épaisseur
 - Espace entre les tubes de 85 mm.
- Modèles 12 t à l'essieu :
 - Tôle de 6 mm pliée pour le châssis
 - Renfort IPE de 450 au niveau des passages de roues
 - Tubes de Ø88,9 mm x 5 mm d'épaisseur
 - Espace entre les tubes de 150 mm.
- Deux fers plats boulonnés aux extrémités évitent le vol des tubes.

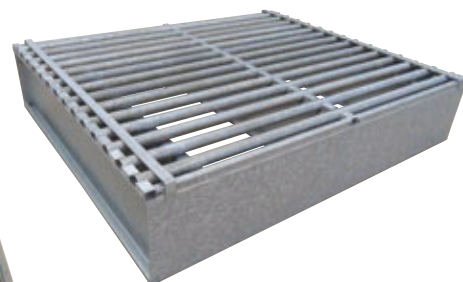
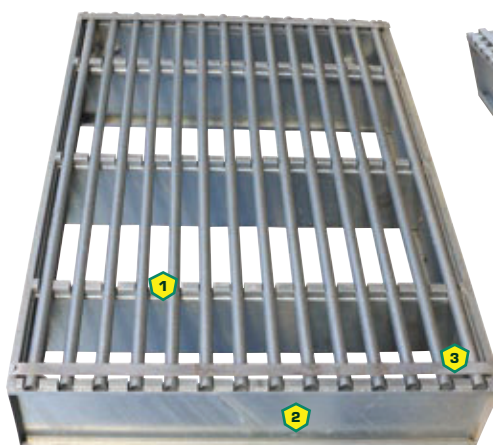

- Modèles pour quads, piétons, vélos :
 - Tôle de 2.5mm pour le châssis
 - Tube de diamètre 26/34
 - Espace entre tubes de 56mm
 - Tubes fixes.

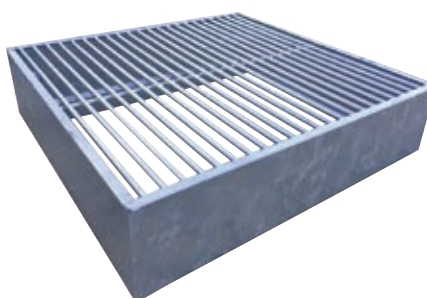

1 Robustes

- Le châssis autoporteur garantit une **bonne résistance à la charge** grâce aux appuis positionnés à l'endroit où passent les roues.

2 Prêts à poser

- L'installation est simplifiée, chaque passage canadien est livré monté prêt à poser.

3 Pratiques

- Les tubes peuvent être retirés pour le nettoyage en démontant les fers plats de maintien.

Référence	Désignation	Dimensions	Poids
PC2521-01	Passage canadien 7,5t à l'essieu	250 x 210 x 50 cm	554kg
PC2521-02	Passage canadien 7,5t à l'essieu	300 x 210 x 50 cm	608kg
PC2521-03	Passage canadien 7,5t à l'essieu	400 x 210 x 50 cm	704kg
PC2521-04	Passage canadien 7,5t à l'essieu	500 x 210 x 50 cm	1030kg
PC2901-04	Passage canadien 12t à l'essieu	250 x 210 x 50 cm	960kg
PC2901-01	Passage canadien 12t à l'essieu	300 x 210 x 50 cm	1050kg
PC2901-02	Passage canadien 12t à l'essieu	400 x 210 x 50 cm	1200kg
PC2901-05	Passage canadien 12t à l'essieu	500 x 210 x 50 cm	1500kg
PC1510	Passage canadien vélo/piéton	100 x 150 x 30 cm	100kg
PC1515	Passage canadien vélo/piéton/quad	200 x 150 x 30 cm	235kg
	Rambardes latérales amovibles type barrière CB6120*	H. 150 cm	75kg
	Rambardes latérales normes grand public (nous consulter)		

*Exclusivement pour PC2521 et PC2901.

Râteliers de plein air

> Modèles MONOBLOC livrés prêts à poser



Descriptif RO0101



- **Balle ronde Ø1,80 m :**
Ensemble monobloc entièrement galvanisé, attelage 3 points, panneau ouvrant pour faciliter le chargement, hauteur d'auge 320 mm, espacement des barreaux de 140 mm.
Livré monté.

Descriptif RO0111



- **Balle ronde Ø1,80 m :**
Ensemble monobloc entièrement galvanisé, attelage 3 points, toit, panneau ouvrant pour faciliter le chargement, hauteur d'auge 320 mm, espacement des barreaux de 140 mm.
Livré monté.

Descriptif RO0201/301



- **Râteliers doubleur 2 et 3 mètres :**
Ensemble monobloc entièrement galvanisé, auge hauteur 370 mm, espacement des barreaux de 75 mm.
Vendu avec ou sans toit. Livré monté.

> Modèles boulonnés à monter



Descriptif RO0121 S



- **Balle ronde Ø1,20 m :**
Attelage 3 points, toit réglable, auge à 466 mm du sol, espacement des barreaux de 150 mm, tubes de maintien au dessus de l'auge pour utilisation d'une botte d'ensilage.
Fourni en kit à monter.

Descriptif RO0131 S



- **Balle ronde Ø1,80 m :**
Attelage 3 points, toit réglable, grille arrière amovible pour le chargement, auge à 466 mm du sol, espacement des barreaux de 150 mm, tubes de maintien au dessus de l'auge pour utilisation d'une botte d'ensilage.
Fourni en kit à monter.

Descriptif RO0171 S



- **Râtelier circulaire Ø1,60 m :**
Barreaux obliques Ø20 mm espacés de 165 mm, partie basse tôle sur 200 mm de haut.
Fourni en trois parties à boulonner.

Référence	Désignation	Dimensions	Poids
RO0101	Râtelier botte ronde monobloc sans toit	L. 1900 x l. 1900 x h. 1500 mm	195kg
RO0111	Râtelier botte ronde monobloc avec toit	L. 1900 x l. 1900 x h. 2200 mm	250kg
RO0201	Râtelier doubleur 2 m sans toit	L. 2000 x l. 910 x h. 1000 mm	102kg
RO0211	Râtelier doubleur 2 m avec toit	L. 2000 x l. 910 x h. 1000 mm	112kg
RO0301	Râtelier doubleur 3 m sans toit	L. 3000 x l. 910 x h. 1000 mm	143kg
RO0311	Râtelier doubleur 3 m avec toit	L. 3000 x l. 910 x h. 1000 mm	163kg
RO0121 S	Râtelier à monter pour botte Ø1,20 m	L. 1500 x l. 1400 x h. 1850 mm	151kg
RO0131 S	Râtelier à monter pour botte Ø1,80 m	L. 2000 x l. 1400 x h. 2400 mm	173kg
RO0171 S	Râtelier circulaire à barres obliques	Ø1600 x h. 1200 mm	64kg



Option

Option	Désignation
RB0599	Forfait montage pour modèle en kit (râtelier livré monté)



Râteliers et nourrisseurs de bergerie

> Râtelier auge modulable avec barres au garrot



Descriptif RO062 1/3 1

- Râteliers auges 2 et 3 m 100% monobloc entièrement galvanisés.
- Pieds réglables.
- Hauteur d'accès à l'auge 490 mm.
- Percés d'origine pour se boulonner les uns aux autres.
- Platines prévues sous l'auge pour recevoir une planche évitant le passage des agneaux.



> Râteliers monobloc de bergerie



Descriptif RO052 1/3 1

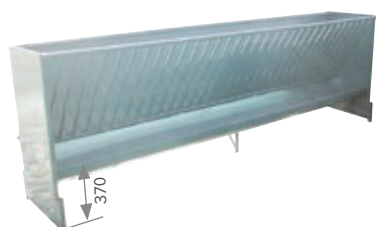

- Râteliers simples monobloc 2 et 3 m : Pieds réglables, partie arrière tôlée, espacement entre les barreaux 75 mm, accès pour l'éleveur par l'arrière. 100% galva.

Descriptif RO070 1



- Râtelier monobloc à suspendre : Auge intégrée et fond entièrement tôlé, espacement entre les barreaux 75 mm, 2 crochets pour suspendre sur barrière. 100% galva.

Descriptif RO0190/91S



- Râteliers d'appoints pour claie : Râteliers monobloc grillagés, simple ou double face, à poser sur claie. 100% galva.

> Nourrisseurs de bergerie à suspendre



Descriptif Nourrisseurs

- Nourrisseurs 1,20 ou 2,40 m à suspendre sur barrière :
 - Trémies 260 et 520 litres avec débit réglable par trappe à écrous papillons
 - Toit ouvrant sur toute la longueur pour faciliter le remplissage
 - Auge anti-gaspillage
 - 2 crochets pour barrière de bergerie
 - Livrés montés.



Référence	Désignation	Dimensions	Poids
RO0621	Râtelier barre au garrot monobloc 2 m	L. 2000 x l. 510 x h. 1100 mm	62kg
RO0631	Râtelier barre au garrot monobloc 3 m	L. 3000 x l. 510 x h. 1100 mm	85kg
RO0600	Embout de râtelier barre au garrot à boulonner		3kg
RO0521	Râtelier simple tôlé de bergerie monobloc 2 m	L. 2000 x l. 730 x h. 1000 mm	100kg
RO0531	Râtelier simple tôlé de bergerie monobloc 3 m	L. 3000 x l. 730 x h. 1000 mm	120kg
RB0701	Râtelier à suspendre monobloc	L. 1400 x l. 450 x h. 930 mm	80kg
RO0190 S	Râtelier grillagé 1 face à suspendre sur claie	L. 700 x l. 250 x h. 500 mm	10kg
RO0191 S	Râtelier grillagé double à suspendre sur claie	L. 700 x l. 500 x h. 500 mm	12kg
NV0101 K	Nourrisseur à suspendre 260L	L. 1200 x l. 300 mm	68kg
NV0145 K	Nourrisseur à suspendre 520L	L. 2400 x l. 300 mm	133kg



Nourrisseurs et auges pour ovins

> Nourrisseurs intérieurs ou extérieurs



Descriptif NO 0220/10



- Nourrisseur 2 m ; 350 L :
Trémie monobloc, attelage 3 points, toit ouvrant vers l'avant pour faciliter le chargement, avec ou sans parc sélectif galva.

Descriptif NO 0500S



- Nourrisseur 2 m ; 265 L :
Trémie monobloc, attelage 2 points, toit ouvrant vers l'avant pour faciliter le chargement, parc sélectif galva.

Descriptif NO 0502S



- Nourrisseur double 2,40 m ; 415 L :
Trémie monobloc, attelage 2 points, toit ouvrant sur toute la longueur pour faciliter le chargement, 2 parcs sélectifs galva.

Référence	Désignation	Capacité	Dimensions	Poids
NO 0220	SIMPLE Peint - Avec Parc 2 entrées réglable en hauteur et largeur Galva	350 L	L. 2,00 x l. 0,60 x h. 0,80 m	185kg
NO 0210	SIMPLE Peint - Sans Parc	350 L	L. 2,00 x l. 0,60 x h. 0,80 m	135kg
NO 0200	Parc seul 2 m avec 2 entrées sélectives réglables en hauteur et en largeur		L. 2,00 m	
NO 0500S	Nourrisseur peint 1 face avec parc 7 entrées réglables en hauteur	265L	L. 2,00 x l. 1,40 x h. 0,81 m	150kg
NO 0502S	Nourrisseur peint 2 faces avec 2 parcs de 7 entrées réglables en hauteur	415L	L. 2,40 x l. 2,00 x h. 0,82 m	219kg

> Auges étanches galvanisées



Descriptif Auges

- Auges galvanisées posées au sol pour petits animaux (veaux/ovins) :

Tôle épaisseur 2 mm, soudure étanche. Trou de vidange à chaque extrémité avec tube d'évacuation (fourni sans bouchon). Pieds fixes.

- Auges galvanisées à suspendre ou à boulonner :

Tôle épaisseur 2 mm, soudure étanche. Trou de vidange à chaque extrémité avec tube d'évacuation (fourni sans bouchon). 2 grands crochets percés pour tube Ø60 mm maximum.

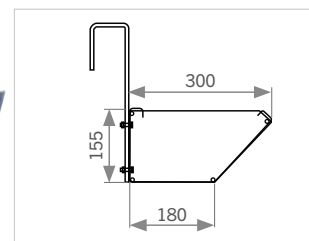
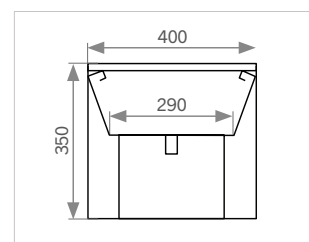
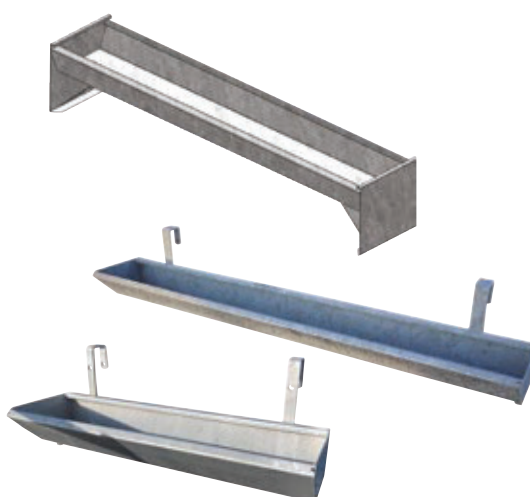

Référence	Désignation	Capacité	Dimensions	Poids
AO 0101	Auge galva. posée au sol 1 m	60 L	L. 1,00 x l. 0,40 x h. 0,35 m	17,5kg
AO 0201	Auge galva. posée au sol 2 m	120 L	L. 2,00 x l. 0,40 x h. 0,35 m	31,5kg
AO 0301	Auge galva. posée au sol 3 m	180 L	L. 3,00 x l. 0,40 x h. 0,35 m	38,5kg
AV 0101	Auge galva. à suspendre 1 m	60 L	L. 1,00 x l. 0,30 x h. 0,16 m	12kg
AV 0201	Auge galva. à suspendre 2 m	120 L	L. 2,00 x l. 0,30 x h. 0,16 m	23,5kg
AV 0301	Auge galva. à suspendre 3 m	180 L	L. 3,00 x l. 0,30 x h. 0,16 m	36kg



Barrières et claies

> Barrières ovines 7 lisses extensibles



Descriptif Barrières

- Barrières 7 lisses réglables en longueur en acier galvanisé
- Conception robuste :
 - montants en tube carré de 50 mm
 - lisses en 33/42 mm
 - extension en 20/27 mm.
- Lisses resserrées en partie basse.
- Passage d'homme de 67 x 172 cm avec portillon ouvrant dans les deux sens grâce au verrou automatique double (au détail).

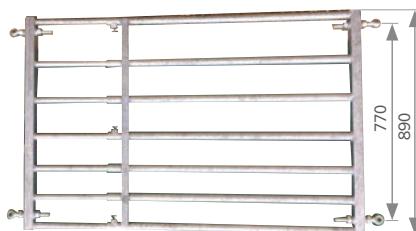

Barrières 7 lisses extensibles

Longueurs	Poids	Références		
		4 gonds réglables	2 gonds + 1 teton verrou auto	passage d'homme
0,80/1,20	23kg	BO 0101 - 01	BO 0101 - 02	
1,20/2m	32kg	BO 0201 - 01	BO 0201 - 02	
2/3m	44kg	BO 0301 - 01	BO 0301 - 02	BO 1201
3/4m	60kg	BO 0401 - 01	BO 0401 - 02	BO 1301
4/5m	76kg	BO 0501 - 01	BO 0501 - 02	BO 1401
5/6m	91kg	BO 0601 - 01	BO 0601 - 02	BO 1501

Options et accessoires

Options	Désignation
PO0603	Poteau carré de 60/2,5mm lg = 1500
FO0600	Fourreau pour poteau de 60 lg= 300
FB0510	Double verrou automatique
CO1790	Tringle Ø14mm pour claies (1tringle par claie fournie)

Désignation	simple	double en ligne	double à 90°	triple	quadruple	à boulonner	à souder	mural
Bride pour poteau de 60, avec ferrure pour claie ovine	BV2100	BV2101	BV2102	BV2103	BV2104	FV0110	FV0101	FV2150
Bride pour poteau de 60, avec ferrure pour barrière ovine	BV0100	BV0101	BV0102	BV0103	BV0104	BP0130	FB0101	FB0130

> Claies robustes à tringle



Descriptif CO 16.1S

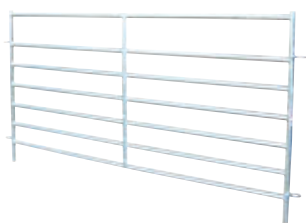

- Claie 1,20, 2 ou 3 m ; 7 lisses galva
- Hauteur 98 cm, très robuste grâce aux tubes Ø20 mm soudés dans les montants Ø27 mm. Fixation par tringle fournie, compatible avec tous les modèles de claies.

Descriptif CV 1201/S



- Claie pleine de 2 m :
- Hauteur 90 cm, panneau synthétique, ossature galvanisée avec poignées intégrées. Tringle fournie.

Descriptif CO 1921S

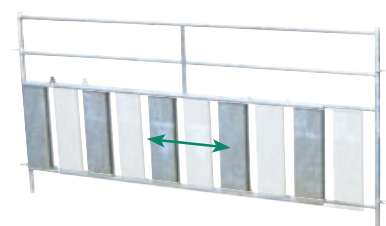

- Claie à passage d'agneaux 2 m :
- 5 passages : panneaux tôle coulissants, passages réglables en largeur. Fixation par tringle.

Référence	Désignation	Dimensions	Poids
CO1611 S	Claie ovine 7 lisses 1,20 m	L. 1200 x h. 980 mm	9kg
CO1621 S	Claie ovine 7 lisses 2 m	L. 2000 x h. 980 mm	15kg
CO1631S	Claie ovine 7 lisses 3 m	L. 3000 x h. 980 mm	18kg
CV1201 S	Claie pleine 2 m garnissage synthétique	L. 2000 x h. 900 mm	19kg
CO1921 S	Claies 2m avec 5 passages agneaux	L. 2000 x h. 980 mm	22kg



• Détail de fabrication de claie 7 lisses



Contention pour ovins

> Éléments pour couloir de contention



- **Porte de tri / stop CO1101 S :**
 - 3 positions : 2 directions + 1 stop.
 - Poignée déportée à l'arrière de l'animal.
 - Fixation par tringle compatible avec tous les modèles de claies.

- **Portillon à verrou automatique CO1910 :**
 - Très robuste, ouverture dans les deux sens, verrou automatique.
 - 8 anneaux de liaison : compatible avec tous les modèles de claies.

- **Porte anti-retour CO1251 S :**
 - Battants ajourés sur ressorts.
 - L'écartement bas des claies est réglable (claies à tubes ronds).
 - Fixation par tringle.



- **Porte guillotine / portillon CO1201 S :**
 - Verrouillage automatique en partie haute, déverrouillage à distance par une corde.
 - Portillon ouvrant dans les deux sens.
 - Fixation par tringle.

- **Cadre raccord pour claies CO1301 S :**
 - Permet de maintenir la largeur du couloir de claies. L'écartement bas des claies est réglable de 50 à 27,5 cm (claies à tubes ronds). Fixation par tringle.

Référence	Désignation	Poids
CO1101 S	Porte de tri /stop	31kg
CO1910	Claie portillon à ouverture rapide	20kg
CO1251 S	Porte anti-retour	13kg
CO1201 S	Porte guillotine	27kg
CO1301 S	Cadre raccord pour claies	8,5kg

> Cage de retournement



Descriptif Cage

- **CO4120S : retournement berceau**
 - Immobilisation parfaite en position assise à bonne hauteur pour les soins,
 - Bascule aidée par 2 vérins à gaz,
 - Possibilité de fixer des claies de chaque côté,
 - Porte sas grillagée, à dégagement latéral
 - Béquille, brancards et roues increvables d'origine.

Référence	Désignation	Dimensions	Poids
CO4120 S	Cage de retournement berceau	L. 1450 x l.(int) 580 mm	95kg



OVIN



> Filet de contention FILOVIN



- **Filet à tension manuelle CO7015 / 25 / 50 :**
 - Très maniable, cet outil est idéal pour rassembler les animaux.
 - Longueurs de 15, 25 ou 50 mètres
 - Hauteur : 1 mètre
 - Fourni avec un montant fixe et un montant avec tendeur manuel.



Des compétences complémentaires pour l'Élevage

MAZERON est une société du groupe industriel français SOFILAB. Un groupe de dimension internationale aux savoir-faire complémentaires, résolument tourné vers l'innovation et la qualité pour la réussite des éleveurs et le bien-être des animaux.



LA BUVETTE

Le spécialiste de l'abreuvement

Depuis plus de trois quarts de siècle, LA BUVETTE conçoit et fabrique des abreuvoirs et d'autres matériels d'élevage comme des brouettes et des niches à veaux.
08090 TOURNES / labuvette.fr



SATENE, spécialiste de contention et matériel pour l'alimentation des bovins, ovins et caprins.

36400 LA CHÂTRE / satene.fr



Acteur majeur du tubulaire, CK INDUSTRIES est reconnue pour ses cornadis, ses logettes mais aussi pour ses systèmes de raclage et autres évacuateurs.
42130 MARCOUX
ck-industries.com



Spécialisée dans le rotomoulage de pièces techniques, ROTOPLUS réalise des produits pour l'agriculture (bacs, niches, citernes) et pour de nombreux autres domaines.

08090 TOURNES
rotoplus.fr

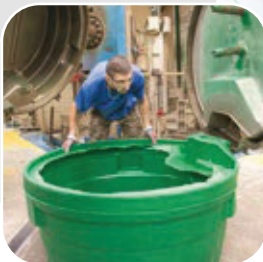

Votre constructeur de matériel agricole depuis 1978. MAZERON propose une large gamme de bétailières et de remorques fourragères et fabrique également du matériel d'élevage pour les bovins et ovins.

89200 MAGNY / mazon-sas.com

**Abonnez-vous à
notre chaîne YouTube**



MAZERONSAS



Découvrez nos matériels
de contention et autres en
utilisation réelle.

Visitez notre site internet

www.mazeron-sas.com



L'usine

Route Nationale 6
89200 MAGNY (AVALLON)
à 3 km de l'autoroute A6

GPS : 47.492246, 3.974742
••• FXRG+P4 Magny *

tc-mazeron@mazeron-sas.fr
Tél. +33 (0)3 86 33 17 70

* Code Google Maps



Nous nous réservons le droit de modifier les
caractéristiques de nos produits sans préavis.
Document à titre indicatif, sous réserves
d'erreurs typographiques.
Visuels non contractuels.





MAZERON SAS

ZA Chaume de Bonjuan - 89200 MAGNY

Tél : +33 (0)3-86-33-17-70

Mail : tc@mazon-sas.fr

www.mazon-sas.com

RCS Auxerre 411 299 373 - APE 293 D - SIRET 411 299 373 00018

